

**РОССИЙСКАЯ ФЕДЕРАЦИЯ**



**Свидетельство № СРО-П-081-5406168187-00241-6 от 18 сентября 2013г.**

**ПРОГРАММА КОМПЛЕКСНОГО РАЗВИТИЯ СИСТЕМ  
КОММУНАЛЬНОЙ ИНФРАСТРУКТУРЫ  
СЕЛЬСКОГО ПОСЕЛЕНИЯ ПОЛНОВАТ**

**ТОМ 2. ОБОСНОВЫВАЮЩИЕ МАТЕРИАЛЫ**

**13-2.0-ПКР**

**РОССИЙСКАЯ ФЕДЕРАЦИЯ**

ЗАКРЫТОЕ АКЦИОНЕРНОЕ ОБЩЕСТВО  
ГЕНЕРАЛЬНЫЙ ПОДРЯДЧИК  
**«СИБГИПРОКОММУНЭНЕРГО»**



Свидетельство № СРО-П-081-5406168187-00241-6 от 18 сентября 2013г.

**ПРОГРАММА КОМПЛЕКСНОГО РАЗВИТИЯ СИСТЕМ  
КОММУНАЛЬНОЙ ИНФРАСТРУКТУРЫ  
СЕЛЬСКОГО ПОСЕЛЕНИЯ ПОЛНОВАТ**

**ТОМ 2. ОБОСНОВЫВАЮЩИЕ МАТЕРИАЛЫ**

**13-2.0-ПКР**

Генеральный директор

Е. В. БАКИН

Главный инженер проекта

А. П. ШВАНДЕР

г. Новосибирск  
2017 год



## СОСТАВ РАБОТЫ

Номер тома	Обозначение	Наименование	Инвентарный номер
1	2	3	4
		<b>Программа комплексного развития систем коммунальной инфраструктуры сельского поселения Полноват</b>	
Том 1	13-1.0-ПКР	<b>Программный документ</b>	3933
Том 2	13-2.0-ПКР	<b>Обосновывающие материалы</b>	3934
Том 3		<b>Схема электроснабжения сельского поселения Полноват</b>	
	13-3.1-ПКР.ЭС	КНИГА 1. Пояснительная записка	3935
	13-3.2-ПКР.ЭС	КНИГА 2. Графические материалы. Карты-схемы действующих и перспективных (на расчётный срок) электрических сетей напряжением 6-10-110 кВ. Принципиальные схемы действующих и перспективных (на расчётный срок) электрических сетей 6-10-110 кВ	3936

## СОДЕРЖАНИЕ

	<b>стр.</b>
1. ПЕРСПЕКТИВНЫЕ ПОКАЗАТЕЛИ РАЗВИТИЯ СЕЛЬСКОГО ПОСЕЛЕНИЯ .....	8
1.1. Характеристика сельского поселения .....	8
1.1.1. Общая информация.....	8
1.1.2. Социально-экономическое состояние.....	10
1.1.3. Генеральный план.....	13
1.1.4. Программы развития.....	14
1.2. Прогноз численности и состав населения.....	17
1.3. Прогноз развития промышленности .....	21
1.4. Прогноз развития застройки.....	25
1.5. Прогноз изменения доходов населения .....	25
2. ПЕРСПЕКТИВНЫЕ ПОКАЗАТЕЛИ СПРОСА НА КОММУНАЛЬНЫЕ РЕСУРСЫ .....	28
2.1. Перспективные показатели спроса на электрическую энергию .....	28
2.2. Перспективные показатели спроса на тепловую энергию .....	30
2.3. Перспективные показатели спроса на водоснабжение.....	32
2.4. Перспективные показатели спроса на водоотведение.....	34
2.5. Перспективные показатели спроса на утилизацию ТКО.....	36
3. ХАРАКТЕРИСТИКА СОСТОЯНИЯ И ПРОБЛЕМ КОММУНАЛЬНОЙ ИНФРАСТРУКТУРЫ .....	37
3.1. Характеристика состояния и проблем системы электроснабжения.....	37
3.1.1. Описание организационной структуры, формы собственности и системы договоров между организациями, а также с потребителями .....	37
3.1.2. Анализ существующего технического состояния .....	39
3.1.2.1. Анализ эффективности и надежности имеющихся источников .....	39
3.1.2.2. Анализ эффективности и надежности имеющихся сетей .....	39
3.1.2.3. Анализ зон действия источников и их рациональности.....	41
3.1.2.4. Анализ имеющихся резервов и дефицитов мощности и ожидаемых резервов и дефицитов на перспективу .....	43
3.1.2.5. Анализ показателей готовности, имеющиеся проблемы и направления их решения .....	45
3.1.2.6. Воздействие на окружающую среду .....	45
3.1.2.7. Анализ финансового состояния .....	45
3.2. Характеристика состояния и проблем системы теплоснабжения.....	47
3.2.1. Описание организационной структуры, формы собственности и системы договоров между организациями, а также с потребителями .....	47
3.2.2. Анализ существующего технического состояния .....	49
3.2.2.1. Анализ эффективности и надежности имеющихся источников .....	49
3.2.2.2. Анализ эффективности и надежности имеющихся сетей .....	51
3.2.2.3. Анализ зон действия источников и их рациональности.....	53
3.2.2.4. Анализ имеющихся резервов и дефицитов мощности и ожидаемых резервов и дефицитов на перспективу .....	55
3.2.2.5. Анализ показателей готовности, имеющиеся проблемы и направления их решения .....	56
3.2.2.6. Воздействие на окружающую среду .....	56
3.2.3. Анализ финансового состояния.....	56
3.3. Характеристика состояния и проблем системы водоснабжения.....	59
3.3.1. Описание организационной структуры, формы собственности и системы договоров между организациями, а также с потребителями .....	59
3.3.2. Анализ существующего технического состояния .....	61
3.3.2.1. Анализ эффективности и надежности имеющихся источников .....	61
3.3.2.2. Анализ эффективности и надежности имеющихся сетей .....	64
3.3.2.3. Анализ зон действия источников и их рациональности.....	67



3.3.2.4. Анализ имеющихся резервов и дефицитов мощности и ожидаемых резервов и дефицитов на перспективу .....	69
3.3.2.5. Анализ показателей готовности, имеющиеся проблемы и направления их решения .....	71
3.3.2.6. Воздействие на окружающую среду .....	71
3.3.3. Анализ финансового состояния.....	72
3.4. Характеристика состояния и проблем системы водоотведения.....	74
3.4.1. Описание организационной структуры, формы собственности и системы договоров между организациями, а также с потребителями .....	74
3.4.2. Анализ существующего технического состояния .....	74
3.4.2.1. Анализ эффективности и надежности имеющихся источников .....	74
3.4.2.2. Анализ эффективности и надежности имеющихся сетей .....	74
3.4.2.3. Анализ зон действия источников и их рациональности.....	74
3.4.2.4. Анализ имеющихся резервов и дефицитов мощности и ожидаемых резервов и дефицитов на перспективу .....	75
3.4.2.5. Анализ показателей готовности, имеющиеся проблемы и направления их решения .....	77
3.4.2.6. Воздействие на окружающую среду .....	77
3.4.3. Анализ финансового состояния.....	78
3.5. Характеристика состояния и проблем системы утилизации ТКО .....	79
3.5.1. Описание организационной структуры, формы собственности и системы договоров между организациями, а также с потребителями .....	79
3.5.2. Анализ существующего технического состояния .....	81
3.5.2.1. Анализ эффективности и надежности имеющихся объектов, используемых для захоронения (утилизации) ТКО.....	81
3.5.2.2. Анализ эффективности и надежности имеющихся схем движения ТКО.....	81
3.5.2.3. Анализ зон действия объектов, используемых для захоронения (утилизации) ТКО .....	82
3.5.2.4. Анализ имеющихся резервов и дефицитов объектов, используемых для захоронения(утилизации) ТКО и ожидаемых резервов и дефицитов на перспективу .....	82
3.5.2.5. Анализ показателей готовности, имеющиеся проблемы и направления их решения .....	83
3.5.2.6. Воздействие на окружающую среду .....	84
3.5.3. Анализ финансового состояния.....	85
4. ХАРАКТЕРИСТИКА СОСТОЯНИЯ И ПРОБЛЕМ В РЕАЛИЗАЦИИ ЭНЕРГОРЕСУРСОСБЕРЕЖЕНИЯ И УЧЕТА И СБОРА ИНФОРМАЦИИ .....	88
4.1. Анализ состояния энергоресурсосбережения .....	88
4.2. Анализ состояния учета потребления ресурсов.....	89
5. ЦЕЛЕВЫЕ ПОКАЗАТЕЛИ РАЗВИТИЯ КОММУНАЛЬНОЙ ИНФРАСТРУКТУРЫ.....	90
6. ПЕРСПЕКТИВНАЯ СХЕМА ЭЛЕКТРОСНАБЖЕНИЯ.....	96
6.1. Обоснование перечня необходимых проектов .....	96
6.2. Проекты по новому строительству, реконструкции сооружений и центров питания электрической энергии .....	96
6.3. Проекты по новому строительству, реконструкции и модернизации линейных объектов систем электроснабжения .....	97
7. ПЕРСПЕКТИВНАЯ СХЕМА ТЕПЛОСНАБЖЕНИЯ .....	99
7.1. Обоснование перечня необходимых проектов .....	99
7.2. Проекты по новому строительству, реконструкции и техническому перевооружению источников тепловой энергии .....	101
7.2.1. Перечень необходимых проектов по новому строительству, реконструкции и техническому перевооружению источников тепловой энергии .....	101
7.2.2. Меры по переоборудованию котельных в источники комбинированной выработки электрической и тепловой энергии.....	101



7.2.3. Меры по переводу котельных в "пиковый" режим.....	101
7.2.4. Решения о перспективной установленной тепловой мощности каждого источника тепловой энергии с учетом резерва.....	103
7.3. Проекты по новому строительству и реконструкции тепловых сетей.....	104
7.3.1. Перечень необходимых проектов по новому строительству и реконструкции тепловых сетей и сооружений на них .....	104
8. ПЕРСПЕКТИВНАЯ СХЕМА ВОДОСНАБЖЕНИЯ .....	106
8.1. Обоснование перечня необходимых проектов .....	106
8.2. Проекты по развитию головных объектов систем водоснабжения.....	106
8.3. Проекты по развитию водопроводных сетей для подключения перспективных потребителей .....	108
9. ПЕРСПЕКТИВНАЯ СХЕМА ВОДООТВЕДЕНИЯ .....	110
9.1. Обоснование перечня необходимых проектов .....	110
9.2. Проекты по новому строительству, реконструкции сооружений и головных насосных станций системы водоотведения .....	110
9.3. Проекты по новому строительству, реконструкции и модернизации линейных объектов систем водоотведения .....	112
10. ПЕРСПЕКТИВНАЯ СХЕМА ОБРАЩЕНИЯ С ТКО.....	114
11. ОБЩАЯ ПРОГРАММА ПРОЕКТОВ.....	118
12. ФИНАНСОВЫЕ ПОТРЕБНОСТИ ДЛЯ РЕАЛИЗАЦИИ ПРОГРАММЫ .....	122
12.1. Финансовые потребности для реализации общей программы инвестиционных проектов перспективных схем ресурсоснабжения .....	122
12.2. Финансовые потребности для реализации программы инвестиционных проектов электроснабжения .....	122
12.3. Финансовые потребности для реализации программы инвестиционных проектов теплоснабжения.....	122
12.4. Финансовые потребности для реализации программы инвестиционных проектов водоснабжения .....	125
12.5. Финансовые потребности для реализации программы инвестиционных проектов водоотведения .....	126
12.6. Финансовые потребности для реализации программы инвестиционных проектов сбора и захоронения (утилизации) ТКО.....	127
13. ОРГАНИЗАЦИЯ РЕАЛИЗАЦИИ ПРОЕКТОВ .....	128
14. ПРОГРАММЫ ИНВЕСТИЦИОННЫХ ПРОЕКТОВ, ТАРИФ .....	131
14.1. Программы инвестиционных проектов, тариф для системы электроснабжения сельского поселения Полноват.....	131
14.1.1. Обоснование источников финансирования для реализации инвестиционных проектов электроснабжения .....	131
14.1.2. Оценка уровня тарифов на электрическую энергию при реализации программы инвестиционных проектов электроснабжения .....	131
14.2. Программы инвестиционных проектов, тариф для систем теплоснабжения сельского поселения Полноват.....	133
14.2.1. Обоснование источников финансирования для реализации инвестиционных проектов теплоснабжения.....	133
14.2.2. Оценка уровня тарифов на тепловую энергию при реализации программы инвестиционных проектов теплоснабжения.....	137
14.3. Программы инвестиционных проектов, тариф для систем водоснабжения сельского поселения Полноват.....	141
14.3.1. Обоснование источников финансирования для реализации инвестиционных проектов водоснабжения .....	141
14.3.2. Оценка уровня тарифов на услуги водоснабжения при реализации программы инвестиционных проектов водоснабжения .....	141
14.4. Программы инвестиционных проектов, тариф для систем водоотведения сельского поселения Полноват.....	143



14.4.1. Обоснование источников финансирования для реализации инвестиционных проектов водоотведения .....	143
14.4.2. Оценка уровня тарифов на услуги водоотведения при реализации программы инвестиционных проектов водоотведения .....	143
14.5. Программы инвестиционных проектов, тариф для систем сбора и захоронения (утилизации) ТКО с.п. Полноват .....	145
14.5.1. Обоснование источников финансирования для реализации инвестиционных проектов сбора и захоронения (утилизации) ТКО.....	145
14.5.2. Оценка уровня тарифов на услуги сбора и захоронения (утилизации) ТКО при реализации программы инвестиционных проектов сбора и захоронения (утилизации) ТКО .....	145
15.ПРОГНОЗ РАСХОДОВ НАСЕЛЕНИЯ НА КОММУНАЛЬНЫЕ РЕСУРСЫ, РАСХОДОВ БЮДЖЕТА НА СОЦИАЛЬНУЮ ПОДДЕРЖКУ И СУБСУДИИ, ПРОВЕРКА ДОСТУПНОСТИ ТАРИФОВ НА КОММУНАЛЬНЫЕ УСЛУГИ.....	147
15.1. Прогноз совокупного платежа населения за коммунальные ресурсы .....	147
15.2. Оценка доступности для граждан прогнозируемой совокупной платы за потребляемые коммунальные услуги.....	149
16.МОДЕЛЬ ДЛЯ РАСЧЕТА ПРОГРАММЫ .....	151
ПРИЛОЖЕНИЯ .....	153
ПРИЛОЖЕНИЕ 1.....	154
Техническое задание на разработку "Программы комплексного развития систем коммунальной инфраструктуры сельского поселения Полноват".....	154



**СПИСОК ИСПОЛНИТЕЛЕЙ,**  
принимавших участие в разработке, контроле и согласовании

Должность	И.О.Ф.	Подпись	Дата
Начальник теплотехнического отдела	С. М. Каблашов		08.2017г.
Главный специалист теплотехнического отдела	С.Н. Пильгуй		08.2017г.
Начальник группы теплотехнического отдела	Д.Л. Морозов		08.2017г.
Ведущий инженер отдела водо- снабжения и водоотведения	И.О. Коготков		08.2017г.
Ведущий инженер ОПРЭС	М.Ю. Пивоварова		08.2017г.
Инженер 1 категории ОПРЭС	М.В. Шрамко		08.2017г.



# 1. ПЕРСПЕКТИВНЫЕ ПОКАЗАТЕЛИ РАЗВИТИЯ СЕЛЬСКОГО ПОСЕЛЕНИЯ

## 1.1. Характеристика сельского поселения

### 1.1.1. Общая информация

Белоярский район - административно-территориальная единица и муниципальное образование (муниципальный район) на северо-западе Ханты-Мансийского автономного округа - Югры, образованное в ходе муниципальной реформы на основе города областного значения Белоярский.

Общий земельный фонд муниципального образования составляет 4,16 млн.га. Особенность рельефа способствует активному процессу заболачивания, доля болот и водоемов в земельных угодьях составляет 25,5%. Среди земельных ресурсов наибольшей ценностью обладают оленьи пастбища, которые занимают 26,3% площади района.

На западе Белоярский район граничит с Березовским, на юго-западе - с Октябрьским и Ханты-Мансийским, на юго-востоке - с Сургутским районами Ханты-Мансийского автономного округа - Югры, на востоке и севере - с Ямало-Ненецким автономным округом.

Площадь Белоярского района составляет 41,65 тыс.км<sup>2</sup> (около 8% территории Ханты-Мансийского автономного округа - Югры). (рис.1.1)

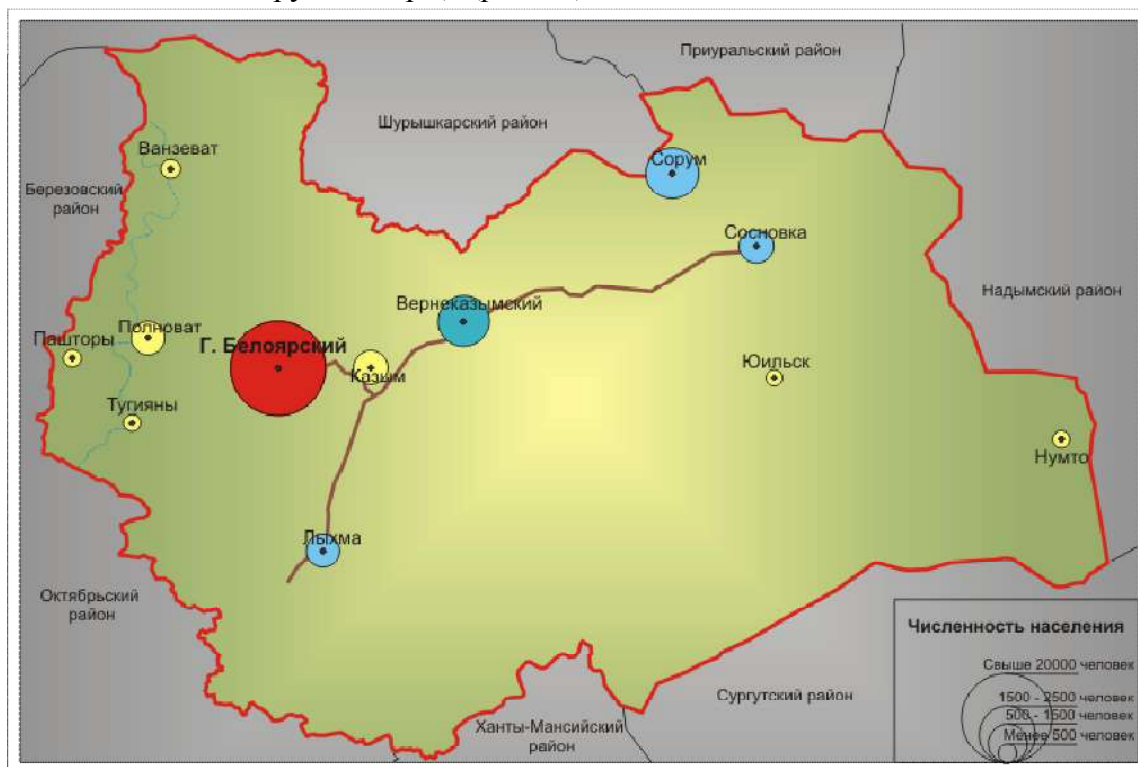

**Рис.1.1. Графическое положение и территориальное устройство Муниципального образования Белоярский район**

Белоярский район относится к районам Крайнего Севера. Климат Белоярского района резко континентальный, характеризующийся быстрой сменой погодных условий, особенно в межсезонье. Среднесуточные температуры обычно не поднимаются выше температуры заморозков (ниже 0°C) до середины апреля. Зима (октябрь-апрель) суровая и многоснежная. Дневная температура воздуха - 27°C, ночная - 34°C. К концу зимы снежный покров достигает толщины 50-60 см и сходит в конце мая. Лето (июнь-август) умеренно-теплое. Преобладающая дневная температура воздуха + 18 °С, ночная + 12 °С. Число дней без заморозков составляет от 130 до 145 в году. В результате продолжительных холодных зим глубоко промерзает почва. Годовое количество осадков - от 400 до 550 мм, максимум приходится на июль, когда выпадает около 15% годового количества осадков.



В состав Белоярского района входят 7 поселений:

- городское поселение Белоярский, с находящимся в его составе населенным пунктом городом Белоярский (административный центр);
- сельское поселение Верхнеказымский, с находящимся в его составе населенным пунктом поселком Верхнеказымский (административный центр);
- сельское поселение Казым, с находящимися в его составе населенными пунктами: село Казым (административный центр), деревня Нумто, деревня Юильск;
- сельское поселение Лыхма, с находящимся в его составе населенным пунктом поселком Лыхма (административный центр);
- сельское поселение Полноват, с находящимися в его составе населенными пунктами: село Полноват (административный центр), деревня Пашторы, село Ванзеват, село Тугияны;
- сельское поселение Сорум, с находящимся в его составе населенным пунктом поселком Сорум (административный центр);
- сельское поселение Сосновка, с находящимся в его составе населенным пунктом поселком Сосновка (административный центр).

Сельское поселение Полноват является муниципальным образованием Ханты-Мансийского автономного округа – Югры, наделенным статусом сельского поселения. В границах сельского поселения находятся населенные пункты: село Полноват (административный центр), село Ванзеват, село Тугияны, деревня Пашторы. Территория сельского поселения Полноват входит в состав территории Белоярского района, Ханты – Мансийского автономного округа - Югра Тюменской области и расположена в местности, отнесенной к районам Крайнего Севера. Сельское поселение Полноват расположено в западной части Белоярского района, в 46 км от г.Белоярский.

Сельское поселение Полноват не имеет постоянной транспортной схемы для обеспечения доступности населенных пунктов. В зимний период ежегодно за счет средств бюджета автономного округа строится зимняя автодорога «Полноват – Белоярский» протяженностью 54 км. Все пассажирские перевозки (авиа, водный, автотранспорт) субсидируются за счет средств районного бюджета. Перевозка пассажиров в летний период Ванзеват – Полноват – Белоярский осуществляется судном на воздушной подушке, типа «МАРС-200» «Югория».

Местоположение с. Полноват на карте Белоярского района показано на рис. 1.1.1.

В соответствии с климатическим районированием территории страны поселок относится к I климатическому району, подрайону I Д, который характеризуется резко континентальным климатом с суровой, продолжительной многоснежной зимой и коротким летом. Основные климатические характеристики с. Полноват приняты по СП 131.13330.2012 «Строительная климатология» и приведены в следующей таблице 1.1.1.

Таблица 1.1.1

№№ п/п	Климатические характеристики	Единицы измерения	Значение
1	2	3	4
1	Средняя температура наиболее холодной пятидневки (расчётная для проектирования систем отопления)	°С	-43
2	Средняя температура наружного воздуха за отопительный период	°С	-9,9
3	Средняя температура наиболее холодного месяца (январь)	°С	-23,0
4	Средняя годовая температура наружного воздуха	°С	-3,8
5	Продолжительность отопительного периода	сут.	257
6	Среднегодовая скорость ветра	м/с	2÷4



Западно-Сибирская равнина, обусловленная открытостью с юга и севера, служит местом проникновения и взаимодействия теплых сухих воздушных масс из Казахстана и Средней Азии и холодных Арктических ветров Атлантики и Ледовитого Океана. Таким образом, зимой ветры имеют преимущественно южное и юго-западное направление, летом – северное и северо-западное направление.

Общая площадь земель в административных границах территории района 218 га.

Грунтами на большей части территории являются пески со слоистыми супесями и суглинками.

Грунтовые воды залегают на глубине от 0,5 до 6,0 м.

Территория входит в зону прерывистого распространения многолетнемерзлых пород.

Нормативная глубина промерзания почвы – 1,3 м.

### **1.1.2. Социально-экономическое состояние**

Трудовые ресурсы являются важнейшим фактором экономического роста. Доля экономически активного населения, скорректированная на работающих пенсионеров, от общей численности населения района составляет 66% .

На территории района создаются благоприятные условия для развития и поддержки малого бизнеса. Обеспечивается доступ предприятий малого и среднего бизнеса к выполнению муниципальных заказов на поставку продукции и выполнение работ.

Развитие промышленности района идет параллельно с жилищным строительством и развитием социальной инфраструктуры.

Особое внимание на территории Белоярского района уделяется реализации мер, направленных на социальную защиту населения. Для лиц с ограниченными возможностями здоровья были проведены фестивали творчества, спартакиады, организовано посещение плавательного бассейна. Удельный вес муниципальных объектов социальной и инженерной инфраструктуры, соответствующих требованиям доступности для инвалидов и других маломобильных групп населения в 2015 году составил 100 %.

За счет средств бюджета Белоярского района в рамках МП Белоярского района «Социальная поддержка отдельных категорий граждан на территории Белоярского района на 2014-2020 годы» оказываются следующие виды социальной поддержки и социальной помощи:

- экстренная и социальная помощь семьям, оказавшимся в трудной жизненной ситуации;
- единовременная выплата на проезд автомобильным транспортом неработающим пенсионерам;
- компенсация расходов на оплату стоимости проезда к месту получения медицинской помощи работникам бюджетной сферы и их детям;
- единовременная выплата социальной помощи неработающим пенсионерам, отмечающим юбилейную дату;
- выплата денежного вознаграждения к Благодарственной грамоте главы Белоярского района;
- выплата денежного вознаграждения к 70-ой годовщине со дня Победы ветеранам ВОВ;
- выплата денежного вознаграждения в рамках празднования Дня Белоярского района неработающим пенсионерам, получающим пенсию по старости и по инвалидности, и Почетным гражданам Белоярского района.

На социальную поддержку граждан за счет средств бюджета Белоярского района в рамках программы было направлено 17,98 млн. рублей, численный охват граждан увеличился почти в 2 раза и составил 10 019 человек (2014 год – 5 437 чел.).



В основу формирования бюджетной и налоговой политики Белоярского района положены приоритеты Бюджетного послания Президента Российской Федерации «О бюджетной политике в 2014 – 2016 годах» и Указов Президента Российской Федерации от 07 мая 2012 года № 596-606.

Налоговая политика района нацелена на сохранение бюджетной устойчивости, получение необходимого объема доходов консолидированного бюджета района, на создание стабильных налоговых условий для развития предпринимательской активности в районе и создание условий для перспективного социально – экономического развития территории.

Формирование бюджета сельского поселения Полноват осуществлялось в соответствии с Бюджетным кодексом Российской Федерации от 31 июля 1998 года № 145-ФЗ, приказом Министерства финансов Российской Федерации от 01 июля 2013 года № 65н "Об утверждении Указаний о порядке применения бюджетной классификации Российской Федерации", Уставом сельского поселения Полноват, решением Совета депутатов сельского поселения Полноват от 24 ноября 2008 года № 7 "Об утверждении Положения об отдельных вопросах организации и осуществления бюджетного процесса в сельском поселении Полноват». В качестве основных приоритетов бюджетных расходов определено безусловное выполнение социальных обязательств:

- выплата заработной платы работникам бюджетной сферы;
- повышение качества жизни населения;
- реализация мер, направленных на стабилизацию ситуации на рынке труда;
- предоставление в полном объеме населению района качественных услуг образования и культуры.

В основу формирования бюджетной и налоговой политики поселения положены приоритеты Бюджетного послания Президента Российской Федерации «О бюджетной политике в 2016 – 2018 годах» и отдельных Указов Президента Российской Федерации от 07 мая 2012 года.

Налоговая политика поселения нацелена на сохранение бюджетной устойчивости, получение необходимого объема доходов консолидированного бюджета поселения, на создание стабильных налоговых условий для развития предпринимательской активности в поселении и сохранение условий для перспективного социально – экономического развития территории.

Основные задачи налоговой политики:

- совершенствование налогового администрирования;
- взаимодействие с крупнейшими налогоплательщиками поселения в целях наиболее достоверного планирования доходной части бюджета и предотвращения снижения платежей в бюджет поселения.

Бюджетная политика нацелена на обеспечение долгосрочной сбалансированности бюджета сельского поселения Полноват и безусловное исполнение принятых обязательств, включая выполнение задач, поставленных в указах Президента Российской Федерации от 2012 года, наиболее эффективным способом.

Основные задачи бюджетной политики:

- обеспечение сбалансированности бюджета поселения;
- повышение качества муниципальных программ поселения и расширения их использования в бюджетном планировании;
- повышения эффективности оказания муниципальных услуг населению сельского поселения;
- повышения эффективности расходования бюджетных ассигнований на осуществление капитальных вложений;
- повышение прозрачности бюджетов и бюджетного процесса;
- совершенствование нормативно – правового регулирования бюджетного процесса.

Таблица 1.1.2

**Исполнение доходной части бюджета сельского поселения Полноват за 9 месяцев 2016 года**

Наименование	Всего за 9 месяцев 2016 года		
	Утверждено, рублей	Исполнено, рублей	% исполнения
1	2	3	4
<b>Налоговые доходы, в том числе:</b>	<b>2 018 900,00</b>	<b>1 316 196,21</b>	<b>65,2</b>
Налог на доходы физических лиц	1 860 400,00	1 284 914,26	69,1
Налог на имущество физических лиц	85 000,00	1 282,85	1,5
Земельный налог	73 500,00	29 999,10	40,8
<b>Неналоговые доходы, в том числе:</b>	<b>107 000,00</b>	<b>483 473,12</b>	<b>451,8</b>
Государственная пошлина	40 000,00	31 820,00	79,6
Доходы от использования имущества находящегося в государственной и муниципальной собственности	27 000,00	440 953,11	1633,2
Доходы от оказания платных услуг (работ) и компенсации затрат государства	40 000,00	21 200,00	53,0
Прочие неналоговые доходы		-10 499,99	
<b>Безвозмездные поступления, в том числе:</b>	<b>23 453 408,67</b>	<b>17 198 187,72</b>	<b>73,3</b>
Дотации бюджетам бюджетной системы Российской Федерации	15 955 000,00	12 779 955,00	80,1
Субвенции бюджетам бюджетной системы Российской Федерации	210 400,00	184 333,20	87,6
Иные межбюджетные трансферты	7 288 008,67	4 233 899,52	58,1
	<b>25 579 308,67</b>	<b>18 097 887,05</b>	<b>74,3</b>

Таблица 1.1.3

**Исполнение расходной части бюджета сельского поселения Полноват за 9 месяцев 2016 года**

Наименование	Всего за 9 месяцев 2016 года		
	Утверждено, рублей	Исполнено, рублей	% исполнения
1	2	3	4
<b>Общегосударственные расходы</b>	<b>12 290 585,72</b>	<b>9 296 074,93</b>	<b>75,6</b>
<b>Национальная оборона</b>	<b>164 000,00</b>	<b>140 546,74</b>	<b>85,7</b>
<b>Национальная безопасность и правоохранительная деятельность</b>	<b>122 000,00</b>	<b>60 333,20</b>	<b>49,5</b>
<b>Национальная экономика</b>	<b>1 521 000,00</b>	<b>845 866,60</b>	<b>55,6</b>
<b>Жилищно-коммунальное хозяйство</b>	<b>3 816 873,28</b>	<b>2 977 361,01</b>	<b>78,0</b>
<b>Культура, кинематография</b>	<b>8 010 105,94</b>	<b>5 278 678,92</b>	<b>65,9</b>
<b>Социальная политика</b>	<b>16 000,00</b>	<b>15 965,00</b>	<b>99,8</b>
<b>ИТОГО:</b>	<b>25 940 564,94</b>	<b>18 614 826,40</b>	<b>71,8</b>

**Расходы бюджета сельского поселения Полноват на жилищно-коммунальное хозяйство за 9 месяцев 2016 года**

Наименование	Всего за 9 месяцев 2016 года	
	Утверждено, рублей	Исполнено, рублей
1	2	3
<b>Жилищное хозяйство</b>	<b>175 500,00</b>	<b>116 984,00</b>
<b>Коммунальное хозяйство</b>	<b>2 072 273,28</b>	<b>1 791 500,16</b>
<b>Благоустройство</b>	<b>1 569 100,00</b>	<b>1 068 876,85</b>
Другие вопросы в области жилищно - коммунального хозяйства	0,00	0,00
<b>ИТОГО:</b>	<b>3 816 873,28</b>	<b>2 977 361,01</b>

На территории сельского поселения Полноват функционируют государственные предприятия: четыре пожарных депо Белоярского филиала «Центроспас - Югория» по Белоярскому району, Отделение УУП ОУУП и ПДН полиции ОМВД России по Белоярскому району, филиал Ростелеком. Общеобразовательные услуги на территории сельского поселения Полноват оказывают два общеобразовательных учреждения: в селе Полноват - МАОУ Белоярского района «Средняя общеобразовательная школа им. И.Ф. Пермякова с. Полноват, корпус № 1 в типовом исполнении на 220 мест и школа с. Ванзеват в типовом исполнении на 60 мест. Дошкольные образовательные услуги также оказывает МАОУ Белоярского района «Средняя общеобразовательная школа им. И.Ф. Пермякова с. Полноват, корпус № 2 в типовом исполнении на 90 мест, в селе Ванзеват на 20 мест.

Население обслуживают Полноватская участковая больница, три ФАПа, четыре сельских Дома культуры, два филиала библиотек, 17 магазинов, 2 отделения связи, одно отделение Сбербанка, одна аптека, ветеринарный участок и общепоселковая баня в селе Полноват. В 2014 - 2015 годах на территорию поселения зашли операторы сотовой связи МОТИВ, МТС и МЕГАФОН.

### 1.1.3. Генеральный план

Информация о генеральном плане сельского поселения Полноват представлена в таблице 1.1.5.

Таблица 1.1.5

**Генеральный план сельского поселения Полноват**

№ п/п	Расчетный срок	Утверждение и внесение изменений
1	2	3
1	2027 год	Утверждение решением Совета Депутатов с.п. Полноват от 28.04.2012 года №22 Внесение изменений решением Совета Депутатов с.п. Полноват от 25.12.2013 года №19



#### 1.1.4. Программы развития

В соответствии с распоряжением администрации Белоярского района от 16 сентября 2013 года № 529-р «О перечне муниципальных программ Белоярского района на 2014-2020 годы» в состав программ, реализуемых в 2015 году на территории Белоярского района, входило 20 муниципальных программ (далее МП).

На реализацию МП Белоярского района в 2015 году было предусмотрено 3852,4 млн.руб., в том числе:

- за счет средств федерального бюджета – 110,1 млн. руб.;
- за счет средств бюджета ХМАО - Югры – 2330,3 млн. руб.;
- за счет средств бюджета Белоярского района – 1328,6 млн. руб.;
- за счет внебюджетных источников – 83,4 млн.руб.

Кассовые расходы за 2015 год на реализацию муниципальных программ составили 3549,8 млн. руб. (92,1 % от годовых лимитов), в том числе за счет средств:

- федерального бюджета – 69,9 млн. руб. (63% от годовых лимитов, 100% от поступивших средств);
- бюджета автономного округа – 2162,5 млн. руб. (93% от годовых лимитов, 96% от поступивших средств);
- бюджета Белоярского района – 1239,2 млн. руб. (93% от годовых лимитов);
- внебюджетных источников – 78,2 млн.рублей.

В 2015 году наибольшая доля финансирования приходилась на реализацию следующих муниципальных программ:

- ❖ «Развитие образования Белоярского района на 2014 – 2020 годы» - 35,7% от общих расходов на реализацию муниципальных программ;
- ❖ «Развитие жилищно-коммунального комплекса и повышение энергетической эффективности в Белоярском районе на 2014 – 2020 годы» - 16,3% от общих расходов на реализацию муниципальных программ;
- ❖ «Обеспечение доступным и комфортным жильем жителей Белоярского района в 2014 – 2020 годах» - 9% от общих расходов на реализацию муниципальных программ.

Из 20 муниципальных программ, реализуемых в 2015 году, по 13 программам целевые показатели достигнуты в полном объеме и более, что позволяет оценить их на «отлично». По результатам оценки эффективности реализации 7 программам поставлена оценка «хорошо». Степень достижения целевых показателей по всем МП в среднем составила 107,4 %.

Качественная характеристика реализации муниципальных программ Белоярского района за 2015 год представлена в таблице 1.1.6.



Таблица 1.1.6

### Качественная характеристика реализации муниципальных программ Белоярского района за 2015 год

№ п/п	Наименование муниципальной программы	Кассовое исполнение МП от поступивших средств, %	Достижение целевых показателей МП, %	Качественная характеристика МП
1	2	3	4	5
1	«Развитие малого и среднего предпринимательства и туризма в Белоярском районе на 2014-2020 годы»	↑ 99,0	↗ 98	Хорошо
2	«Развитие образования Белоярского района на 2014-2020 годы»	↗ 98,3	↑ 149	Отлично
3	«Социальная поддержка отдельных категорий граждан на территории Белоярского района на 2014-2020 годы»	↑ 99,8	↑ 115	Отлично
4	«Доступная среда на 2014-2020 годы»	↑ 100,0	↑ 100	Отлично
5	«Развитие культуры Белоярского района на 2014 - 2020 годы»	↗ 96,9	↑ 101	Отлично
6	«Развитие физической культуры, спорта и молодежной политики на территории Белоярского района на 2014-2020 годы»	↑ 99,4	↑ 108	Отлично
7	«Повышение эффективности деятельности органов местного самоуправления Белоярского района на 2014-2020 годы»	↑ 99,1	↑ 100	Отлично
8	«Развитие агропромышленного комплекса на 2014-2020 годы»	↑ 99,8	↑ 115	Отлично
9	«Строительство и реконструкция объектов муниципальной собственности Белоярского района на 2014-2020 годы»	↑ 99,1	↑ 100	Отлично
10	«Социально-экономическое развитие коренных малочисленных народов Севера на территории Белоярского района на 2014-2020 годы»	↑ 100,0	↑ 100	Отлично
11	«Обеспечение доступным и комфортным жильем жителей Белоярского района в 2014-2020 годах»	↗ 94,1	↗ 98	Хорошо
12	«Развитие жилищно-коммунального комплекса и повышение энергетической эффективности в Белоярском районе на 2014-2020 годы»	↗ 86,0	↗ 99	Хорошо
13	«Профилактика терроризма и экстремизма, правонарушений в сфере общественного порядка и безопасности дорожного движения в Белоярском районе на 2014–2020 годы»	↑ 100,0	↑ 100	Отлично
14	«Защита населения от чрезвычайных ситуаций, обеспечение пожарной безопасности объектов муниципальной собственности и безопасности людей на водных объектах на 2014-2020 годы»	↗ 97,2	↗ 99	Хорошо
15	«Охрана окружающей среды на 2014-2020 годы»	↗ 97,5	↑ 100	Отлично
16	«Управление муниципальным имуществом на 2014-2020 годы»	↗ 98,9	↑ 100	Хорошо
17	«Информационное общество на 2014-2020 годы»	↑ 99,8	↑ 169	Отлично
18	«Развитие транспортной системы на 2014-2020 годы»	↗ 98,9	↗ 99	Хорошо
19	«Управление муниципальными финансами в Белоярском районе на 2014-2020 годы»	↓ 64,2	↗ 98	Хорошо
20	«Совершенствование межбюджетных отношений в Белоярском районе на 2014-2020 годы»	↗ 95,5	↑ 100	Отлично
<b>Всего</b>		↗ <b>92,1</b>	↑ <b>107,4</b>	<b>Хорошо</b>

Информация о достижении целевых показателей муниципальных программ сельского поселения Полноват в границах Белоярского района за 2016 год представлена в таблице 1.1.7.





Таблица 1.1.7

**Достижение целевых показателей муниципальных программ сельского поселения  
Полноват в границах Белоярского района за 2016 год**

№ п/п	Наименование целевых показателей	Единица измерения	Базовый показатель на начало разработки	Предусмотрено по программе на отчетный год	За отчетный период	% выполнения за отчетный период	Информационная обеспеченность
1	2	3	4	5	6	7	8
Муниципальная программа сельского поселения Полноват «Защита населения от чрезвычайных ситуаций, обеспечение первичных мер пожарной безопасности и безопасности людей на водных объектах на 2014-2016 годы»							
1	Повышение уровня информированности населения о чрезвычайных ситуациях и порядке действий при их возникновении, обеспечение безопасности людей на водных объектах, через распространение информационного материала, в количестве 200 экз. в год	экз.	150	200	200	100%	Администрация сельского поселения Полноват
2	Проведение тренировок, учений, занятий органов управления силами ГО и ЧС сельского поселения Полноват	раз	1	1	1	100%	Отдел по делам ГО и ЧС администрации Белоярского района
3	Увеличение оснащенности мест общего пользования противопожарным инвентарем	ед	5	3	3	100%	Администрация сельского поселения Полноват
4	Увеличение резервов материальных ресурсов (запасов) для предупреждения и ликвидации ЧС в целях гражданской обороны	%	60	10	10	100%	Администрация сельского поселения Полноват
Муниципальная программа сельского поселения Полноват «Развитие жилищно-коммунального комплекса и повышение энергетической эффективности на 2014-2016 годы»							
5	Сокращение потребления энергоресурсов	%	1	1	0	0%	ОАО "ТЭК"
6	Обеспечение населения услугой по вывозу жидких бытовых отходов, от потребности	%	100	100	100	100%	ОАО "ЮКЭК - Белоярский"
7	Обеспечение населения услугой по подвозу чистой питьевой водой, от потребности	%	100	100	100	100%	ОАО "ЮКЭК - Белоярский"
Повышение уровня благоустроенности населенных пунктов:							
8	Количество отремонтированных (приобретенных) детских игровых комплексов	шт.	0	1	1	100%	Администрация сельского поселения Полноват
9	Доля граждан, участвующих в работах по благоустройству от общего числа граждан проживающих в поселении	%	18,6	18,9	18,9	100%	Администрация сельского поселения Полноват
10	Объем потребления электроэнергии сети уличного освещения	тыс. кВт/ч	93,4	81,1	80,8	100%	ОАО "ТЭК"



№ п/п	Наименование целевых показателей	Единица измерения	Базовый показатель на начало разработки	Предусмотрено по программе на отчетный год	За отчетный период	% выполнения за отчетный период	Информационная обеспеченность
1	2	3	4	5	6	7	8
11	Сокращение доли муниципальной собственности в многоквартирных домах	%	68,1	66,23	66,23	100%	Администрация сельского поселения Полноват
12	Обеспечение населения услугами общественной бани, от потребности	%	100	100	100	100%	ОАО "ЮКЭК - Белоярский
13	Обеспечение территории размещения отходов в надлежащем состоянии	тыс. м2.	10	10	10	100%	Администрация сельского поселения Полноват
14	Доля отремонтированных систем коммунальной инфраструктуры от общего запланированного количества	%	0	100	100	100%	Администрация сельского поселения Полноват
Муниципальная программа сельского поселения Полноват «Развитие муниципальной службы сельского поселения Полноват на 2014-2016 годы»							
15	Доля муниципальных служащих, прошедших курсы повышения квалификации по программам дополнительного профессионального образования от потребности	%	100	100	100	100%	Администрация сельского поселения Полноват
16	Доля муниципальных служащих, прошедших диспансеризацию от потребности	%	100	100	100	100%	Администрация сельского поселения Полноват

## 1.2. Прогноз численности и состав населения

Демографический прогноз формируется на основе отчетных данных и с учетом перспективных данных из генерального плана и программы социально-экономического развития и включает обоснование для всего прогнозного периода (с выделением этапов) численности населения по половозрастной структуре, в том числе в трудоспособном возрасте и младше трудоспособного возраста, численность пенсионеров, а также средний размер семьи в МО.

В период с 2011 по 2016 годы численность населения муниципального образования Белоярский район уменьшилась на 585 человек (1,9%) и по состоянию на конец 2016 года составило 29513 человек. Численность населения муниципального образования Белоярский район на 2011÷2016 г.г. представлены в таблице 1.2.1.

Таблица 1.2.1

### Численность населения муниципального образования Белоярский район на 2011÷2016 г.г.

Возрастная группа	Численность населения на конец года, чел					
	2011 г.	2012 г.	2013 г.	2014 г.	2015 г.	2016 г.
1	2	3	4	5	6	7
Моложе трудоспособного возраста	5231	5323	5437	5722	5729	6729
Трудоспособного возраста	20180	20150	19923	19661	19580	18947
Старше трудоспособного возраста	4687	4516	4538	4397	4349	3837
Итого:	30098	29989	29898	29780	29658	29513

Анализ структуры населения по половозрастным группам показывает, что доля трудоспособного населения в общей численности населения ежегодно уменьшается (Рис.1.2.1). Уменьшение численности трудоспособного населения за период с 2011 по 2016 годы составило 1233 человека.



Рис. 1.2.1. Структура населения по возрастным группам

В соответствии с прогнозом социально-экономического развития муниципального образования Белоярский район до 2019 года численность населения на конец 2019 года достигнет 29669 человек (Рис.1.2.2). При этом предполагается, что увеличение численности с 2017 года будет происходить, в основном, за счет естественного прироста населения (Рис.1.2.3).

Анализ демографической ситуации в муниципальном образовании Белоярский район позволяет сделать следующие выводы:

- с 2011 по 2016 годы уменьшение численности населения имеет равномерный характер, обусловленный миграционной убылью населения;
- естественный прирост населения предполагает равномерное положительное сальдо начиная с 2017 года;
- показатели рождаемости значительно превышают показатели смертности.

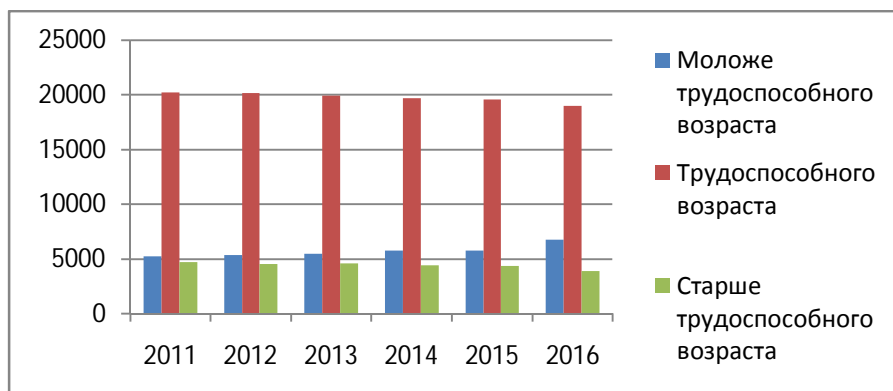
Демографический прогноз муниципального образования Белоярский район и сельского поселения Полноват в соответствии с прогнозом социально-экономического развития до 2019 года представлен в таблице 1.2.3.

Демографический прогноз с.п. Полноват до 2027 года в соответствии с прогнозом социально-экономического развития, утвержденным генеральным планом и данными предоставленными администрацией с.п. Полноват представлен в таблице 1.2.4.



Рис. 1.2.2. Численность населения МО Белоярский район в соответствии с прогнозом социально-экономического развития до 2019 года



Рис. 1.2.3. Факторы изменения численности населения МО Белоярский район в соответствии с прогнозом социально-экономического развития до 2019 года

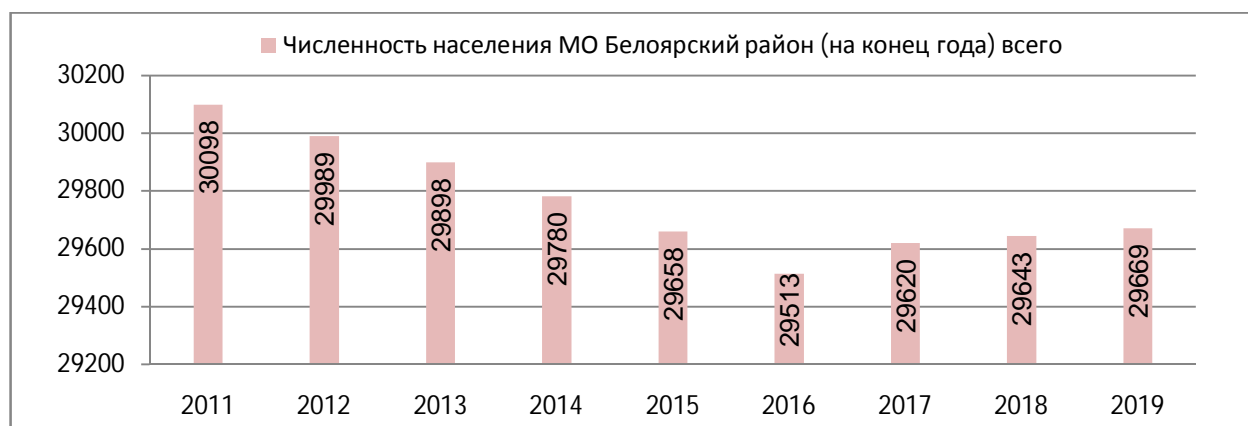

Рис. 1.2.4. Рождаемость и смертность МО Белоярский район в соответствии с прогнозом социально-экономического развития до 2019 года

Среднегодовая численность населения с.п. Полноват в 2015 году составила 1427 человек. По состоянию на начало 2015 года в с. Полноват проживало 1085 человек, в с. Ванзеват – 230 человек, в с. Тугияны – 60 человек и в д. Пашторы – 52 человек. Численность сельского населения составляет 4,8% от числа проживающих на территории Белоярского муниципального района. Основная доля населения приходится на коренные малочисленные народы Севера. Доля населения сельского поселения младше трудоспособного возраста составляет 21,3%, трудоспособное население – 60,8%, старше трудоспособного – 17,9%.

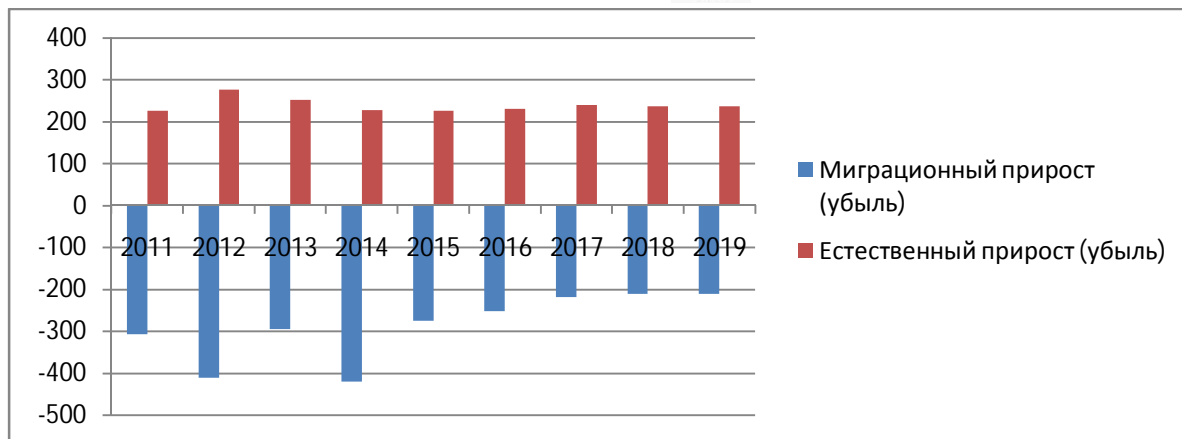
В последние годы отмечается тенденция незначительного сокращения численности населения сельского поселения (таблица 1.2.2). Так за период с 2012 года по 2015 год численность населения снизилась на 6,7% (или, в абсолютном выражении, на 103 человека). Снижение числа жителей в сельском поселении обусловлено отрицательным значением миграционного сальдо (преобладанием числа выбывших над числом прибывших).

Таблица 1.2.2

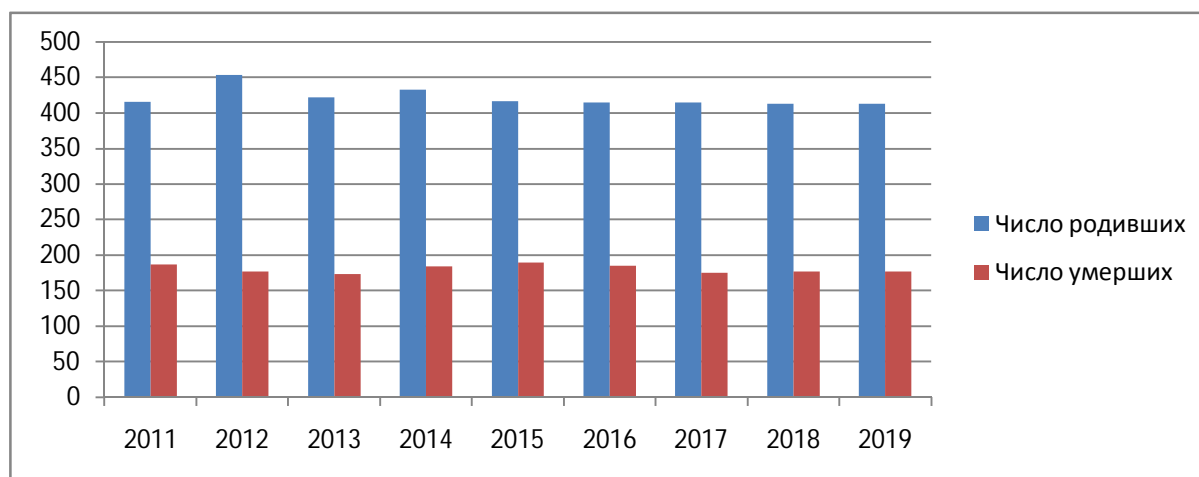
**Динамика демографических показателей сельского поселения Полноват**

Показатели	Ед. изм.	2012 г.	2013 г.	2014 г.	2015 г.
1	2	3	4	5	6
Среднегодовая численность населения	чел.	1530	1466	1440	1427
Число родившихся (без мертворожденных)	чел.	24	18	20	26
Число умерших	чел.	14	26	16	17
Естественный прирост (+, -)	чел.	+10	-8	+4	+9
Число прибывших	чел.	55	44	51	43
Число выбывших	чел.	143	77	65	67
Миграционное сальдо (+, -)	чел.	-88	-33	-14	-24



### Демографический прогноз муниципального образования Белоярский район и с.п. Полноват до 2019 года

Показатель	Ед. изм.	Отчетные данные на конец года						Прогноз		
		2011 г.	2012 г.	2013 г.	2014 г.	2015 г.	2016 г.	2017 г.	2018 г.	2019 г.
1	2	3	4	5	6	7	8	9	10	11
МО Белоярский район										
Численность населения (на конец года)	чел.	30098	29989	29898	29780	29658	29513	29620	29643	29669
Темп изменения численности населения	% к предыдущему году	100,16	99,64	99,70	99,61	99,59	99,51	99,99	100,08	100,09
Число родивших	чел.	415	453	422	433	416	403	415	413	413
Число умерших	чел.	187	177	173	184	190	185	175	177	177
Миграционный прирост (убыль)	чел.	-307	-411	-296	-420	-276	-251	-219	-210	-211
Естественный прирост (убыль)	чел.	226	276	251	227	226	218	240	236	236
Общий коэффициент рождаемости	чел.на 1000 населения	13,8	15,1	14,1	14,54	14,03	13,7	14,01	13,93	13,92
Общий коэффициент смертности	чел.на 1000 населения	6,2	5,9	5,8	6,18	6,41	6,3	5,91	5,97	5,97
Коэффициент естественного прироста (убыли)	чел.на 1000 населения	7,5	9,2	8,4	7,62	7,62	7,4	8,1	7,96	7,95
Коэффициент миграционного прироста (убыли)	чел.на 10000 населения	-102	-137	-99	-141	-93	-85	-74	-71	-71
с.п. Полноват										
Численность населения (на конец года)	чел.	1545	1530	1466	1440	1427	1413	1401	1389	1376
Темп изменения численности населения	% к предыдущему году	99,95	99,03	95,82	98,23	99,10	99,10	99,10	99,10	99,10

### Демографический прогноз с.п. Полноват до 2027 года

Показатель	Период										
	2017 г.	2018 г.	2019 г.	2020 г.	2021 г.	2022 г.	2023 г.	2024 г.	2025 г.	2026 г.	2027 г.
1	2	3	4	5	6	7	8	9	10	11	12
Численность населения, чел	с.п. Полноват										
	1401	1389	1376	1376	1360	1353	1353	1337	1331	1324	1318
	с. Полноват										
	1059	1047	1034	1034	1018	1011	1011	995	989	982	976

### 1.3. Прогноз развития промышленности

Объем промышленного производства на территории Белоярского района (по крупным и средним предприятиям) за 2016 год составил 24216,4 млн. рублей.

Индекс промышленного производства по району (123,2%) опережает среднеокружной (100,5%) и среднероссийский (101,1%) уровни.

Развитие промышленного комплекса Белоярского района определяется динамикой нефтедобывающей отрасли, на долю которой приходится 89,8% в общем объеме промышленного производства.

За 2016 год объем добычи нефти на территории Белоярского района составил 1930,3 тыс. тонн, что в 1,6 раз превышает уровень прошлого года. За последние пять лет объем добычи нефти увеличился в 2,2 раза. Добычу нефти на территории Белоярского района осуществляют ТПП «РИТЭКБелоярскнефть» АО «РИТЭК» и ОАО «Сургутнефтегаз».

ОАО «Сургутнефтегаз» на территории Белоярского района осуществляет добычу нефти на Ватлорском, Сурьеганском и Верхнеказымском лицензионных участках, в 2016 году введено Южно-Ватлорское месторождение.

ОАО «Сургутнефтегаз» осуществляются работы по обустройству Логачевского месторождения, ввод которого планируется в 2017 году. Ведутся работы по расширению Ватлорского месторождения, вводятся новые скважины. В 2017 году начато и планируется введение второго участка Южно-Ватлорского месторождения, запланировано строительство шести кустов скважин на Сурьеганском месторождении, ведется строительство Дожимной нефтенасосной станции (ДНС) на Верхнеказымском месторождении. В перспективе компания планирует увеличивать объемы добычи нефти в результате ввода в эксплуатацию новых нефтяных скважин.

Одно из основных направлений деятельности ТПП «РИТЭКБелоярскнефть» АО «РИТЭК» – освоение месторождения имени В.Н. Виноградова. В 2016 году на месторождении активно осуществлялось бурение, вводились новые скважины. В настоящее время продолжается строительство газотурбинной электростанции (ГТЭС) общей установленной электрической мощностью 48 МВт. Годовая выработка электроэнергии составит 360-370 млн. кВт/ч. Запуск газотурбинной электростанции планируется во втором квартале 2017 года.

Ежегодно в рамках социального партнерства между администрацией Белоярского района и предприятиями ТЭК заключаются соглашения о социально-экономическом сотрудничестве. По реализации заключенных соглашений с предприятиями-недропользователями за 2016 год в бюджет Белоярского района поступило 30,7 млн. рублей.

На долю обрабатывающего производства приходится 5,4% в общем объеме промышленного производства. Объем отгруженных товаров, выполненных работ и услуг в сфере обрабатывающего производства за 2016 год составил 1311,2 млн. рублей или 97,5% в сопоставимых ценах к уровню 2015 года.

На предприятиях по производству и распределению электроэнергии, газа и воды за 2016 год объем отгруженных товаров, выполненных работ и услуг составил 1155,7 млн. рублей (4,8% от общего объема промышленного производства) при индексе производства 79,8% в сопоставимых ценах к уровню 2015 года. Снижение объема производства электроэнергии связано с закольцеванием северной и южной частей высоковольтной линии электропередач ПАО энергетики и электрофикации «Передвижная энергетика» филиал «ПЭС «Казым».

Анализ социально-экономической ситуации в сельском поселении Полноват свидетельствует о том, что тенденции развития территории в экономической и социальной сферах носят в целом устойчивый характер. В период с 2010 по 2015 годы экономика территории демонстрирует положительные тренды в разрезе основных макроэкономических показателей. Однако по ряду направлений экономического развития секторов экономики наблюдается волатильность в темпах роста.

Основу экономики поселения составляет промышленность. В абсолютных единицах измерения промышленный сектор экономики территории демонстрирует на протяжении всего анализируемого периода времени (2010-2015гг.) устойчивый тренд развития с незначительными отклонениями в 2013-2014гг. Объем отгруженных товаров собственного производства с 2010 по 2015 гг. увеличился почти в 1,5 раза действующих ценах с 19,6 млн. рублей в 2010 г. до 36,2 млн. рублей в 2015г. (Рис. 1.3.1).

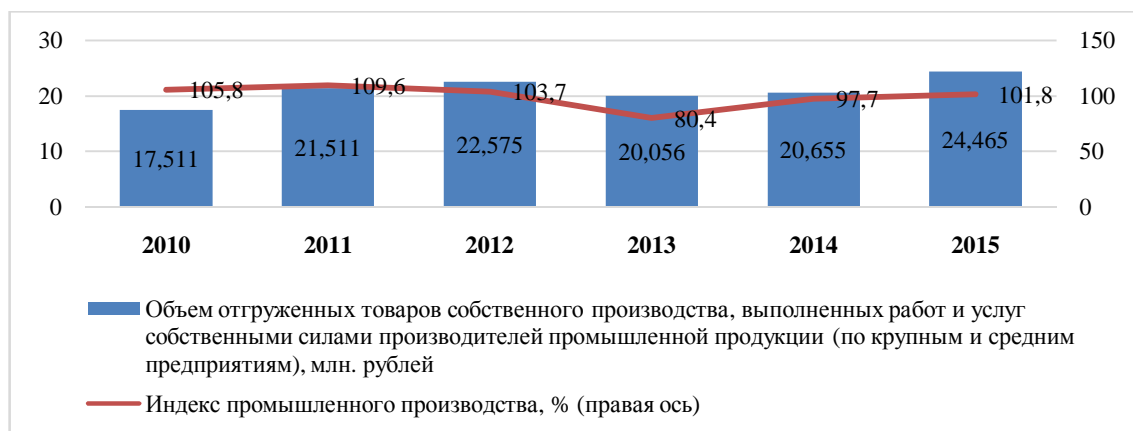

**Рис. 1.3.1 Промышленное развитие сельского поселения Полноват**

Промышленный сектор экономики сельского поселения представлен предприятиями, относящимися к виду экономической деятельности «Производство и распределение электроэнергии, газа и воды».

Промышленное производство сельского поселения сформировано с учетом тенденций развития производства, анализа положения на внутреннем рынке и других условий промышленной деятельности.

Муниципальная политика органов местного самоуправления Белоярского муниципального района в сфере сельского хозяйства обеспечила положительную динамику развития агропромышленного комплекса. Если в 2010г. в с.п. Полноват функционировало 2 крестьянско-фермерских хозяйства, то уже к 2015г. их количество выросло до 24 ед.

В сельском поселении Полноват созданы необходимые условия для удовлетворения спроса населения на товары и услуги, обеспечения качества и безопасности их предоставления, предложен широкий спектр необходимых товаров. На территории сельского поселения расположены объекты розничной торговли и общественного питания.

Темпы прироста внутреннего потребления в рассматриваемый период с 2010 год по 2015 год, демонстрировали устойчивые положительные тенденции в денежном выражении. Однако темпы прироста физического объема в 2015 году ушли в отрицательную зону (Рис. 1.3.2).



**Рис. 1.3.2 Развитие потребительского рынка в сельском поселении Полноват**

За последние 5 лет, в период с 2011 по 2015 года, объем потребительского рынка вырос на 44,5% в действующих ценах и составил в 2015 г. 147,2 млн. руб.

Наибольшая доля объема потребительского рынка приходится на предприятия малого бизнеса. Основными направлениями деятельности малого бизнеса являются розничная торговля, общественное питание, бытовое обслуживание. В с. Полноват расположено 12 объектов торговли, в с. Ванзеват – 4 объекта торговли, в с. Тугияны – 1 объект торговли. Также имеется 3 пекарни: 2 объекта в с. Полноват и 1 объект в с. Ванзеват.

На территории Белоярского района реализуется муниципальная программа Белоярского района «Развитие малого и среднего предпринимательства и туризма в Белоярском районе на 2014 – 2020 годы». В рамках данной программы осуществляется предоставление субсидий на проведение мероприятий, направленных на развитие семейного бизнеса, на развитие молодежного предпринимательства, возмещение части затрат по арендным платежам за нежилые помещения, возмещение части затрат по приобретению оборудования (основных средств) и лицензионных программных продуктов, грантовая поддержка социального предпринимательства, финансовая поддержка субъектов транспортного обслуживания населения и др.

В целом по состоянию на 2015 год на территории сельского поселения Полноват зарегистрировано 58 субъектов малого и среднего предпринимательства, что составляет около 5% от общего числа МСП, зарегистрированных в Белоярском муниципальном районе.

Демографическое развитие субъектов малого и среднего предпринимательства на территории сельского поселения Полноват носит синусоидальный характер (рост числа предприятий с 2010 года по 2012 год, с последующим переходом в отрицательную зону роста в период с 2013-2014 гг. и вновь наблюдающимся ростом в 2015 году). Несмотря на неустойчивую динамику количество субъектов МСП в 2015 году сопоставим с их числом в 2010 г. (Рис. 1.3.3).

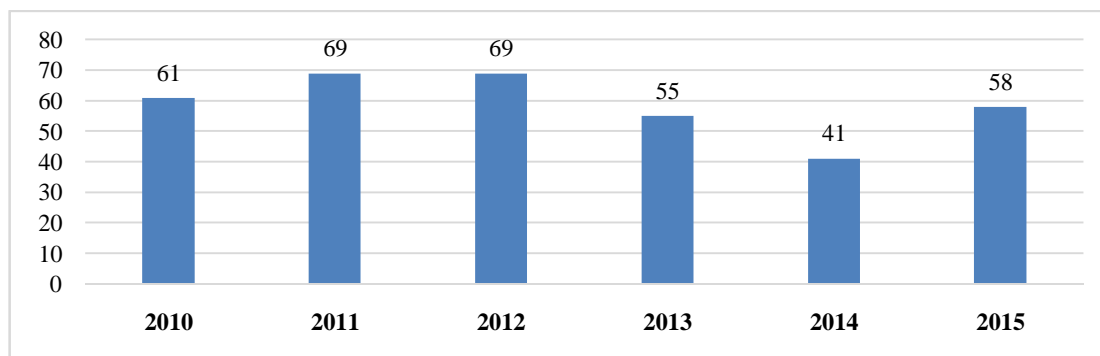

**Рис. 1.3.3 Число зарегистрированных субъектов малого и среднего предпринимательства в сельском поселении Полноват, ед.**

В целом положительные тенденции развития экономики сельского поселения Полноват способствуют устойчивому развитию рынка труда.

Ситуация на регистрируемом рынке труда в анализируемый период 2010-2015 гг. оставалась стабильной и характеризовалась положительными изменениями, этому способствовала реализация активных форм занятости населения и дополнительных мероприятий, направленных на снижение напряженности на рынке труда.

Численность экономически активного населения в 2015 г. составила 867 человек, или 60,8% от общей численности населения сельского поселения Полноват. Численность безработных граждан заметно снизилась за последние 5 лет с 44 человек в 2011 г. до 28 человек в 2015 г., что находит свое отражение в снижении показателя безработицы (Рис. 1.3.4). Несмотря на отмеченные положительные тенденции на рынке труда отмечается сокращение экономически активного населения на фоне весьма значительного (по отношению к средним значениям безработицы в среднем по Белоярскому муниципальному району) уровня безработицы в абсолютном выражении.





**Рис. 1.3.4 Основные параметры развития рынка труда**

В целом, несмотря на кризисные процессы, обострившиеся в 2014-2015 гг. в национальной экономике макроэкономические показатели сельского поселения Полноват сохраняли устойчивые позиции и по абсолютному большинству направлений демонстрировали положительную динамику..

## 1.4. Прогноз развития застройки

По данным, полученным от Администрации Белоярского района и Администрации сельского поселения Полноват, общий прирост площадей строительных фондов до конца 2027 года составит 6391 м<sup>2</sup> (в том числе жилых зданий - 2345 м<sup>2</sup>, зданий общественного и коммерческого назначения - 4046 м<sup>2</sup>).

Прогноз приростов (ввод, снос) площадей строительных фондов в расчетные периоды (этапы) разработки программы комплексного развития до 2027 года представлен в таблице 1.4.1.

Таблица 1.4.1

### Прогноз приростов (ввод, снос) площадей строительных фондов до 2027 года в с.п. Полноват

Наименование расчётно-планировочных образований	Показатель	Прирост отапливаемых площадей, м <sup>2</sup> /год						
		2016 г.	2017 г.	2018 г.	2019 г.	2020 г.	2021 г.	2022 - 2027 г.г.
1	2	4	5	6	7	8	9	10
<b>Всего прирост(убыль) по с.п. Полноват, в том числе:</b>		<b>0</b>	<b>819</b>	<b>-654</b>	<b>1526</b>	<b>0</b>	<b>3200</b>	<b>1500</b>
Зона действия Котельной № 2 с.п. Полноват	Ввод жилых зданий	0	1242	0	1526	0	0	0
	Снос жилых зданий	0	423	0	0	0	0	0
	<b>Прирост(убыль) жилых зданий</b>	<b>0</b>	<b>819</b>	<b>0</b>	<b>1526</b>	<b>0</b>	<b>0</b>	<b>0</b>
	Ввод зданий общественного и коммерческого назначения	0	0	0	0	0	3200	1500
	Снос зданий общественного и коммерческого назначения	0	0	654	0	0	0	0
	<b>Прирост(убыль) зданий общественного и коммерческого назначения</b>	<b>0</b>	<b>0</b>	<b>-654</b>	<b>0</b>	<b>0</b>	<b>3200</b>	<b>1500</b>

## 1.5. Прогноз изменения доходов населения

Прогноз изменения доходов населения формируется на основе отчетных данных, а также данных прогноза социально-экономического развития.

В соответствии с прогнозом социально-экономического развития муниципального образования Белоярский район на период до 2019 года среднедушевые доходы населения растут. Так, с 2011 по 2016 годы среднедушевые доходы увеличились с 29214,1 руб. до 46140,1 руб., соответственно (Рис.1.5.1).

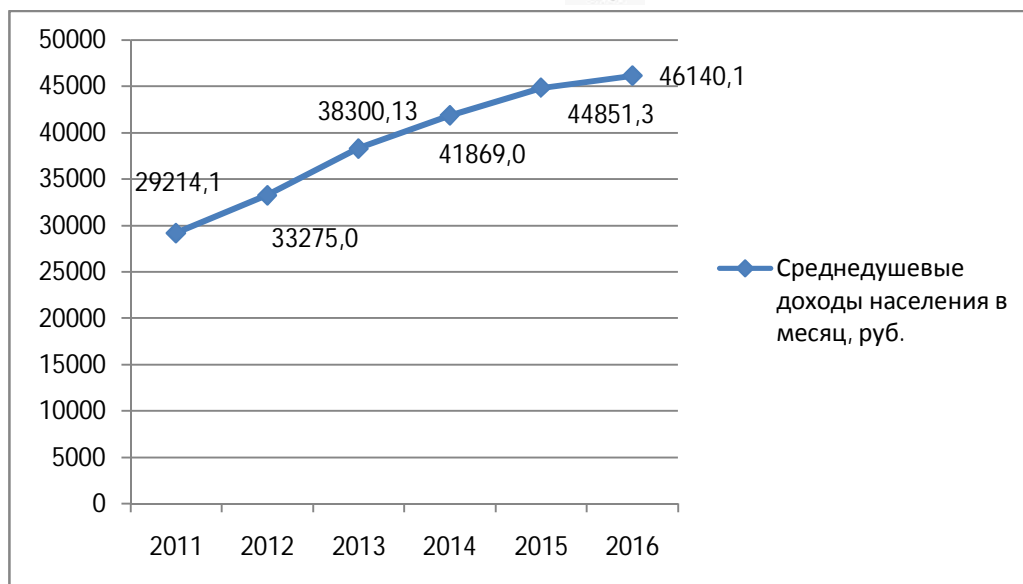

**Рис. 1.5.1. Среднедушевые доходы населения в месяц**

Среднедушевые доходы населения муниципального образования Белоярский район в соответствии с прогнозом социально-экономического развития муниципального образования Белоярский район на период до 2019 года представлены в таблице 1.5.1.

Таблица 1.5.1

**Среднедушевые доходы населения муниципального образования  
Белоярский район до 2019 года**

Показатель	2011 г.	2012 г.	2013 г.	2014 г.	2015 г.	2016 г.	Прогноз		
							2017 г.	2018 г.	2019 г.
1	2	3	4	5	6	7	8	9	10
Среднедушевые доходы населения в месяц, руб.	29214,1	33275,0	38300,1	41869,0	44851,3	46140,1	47229,0	49014,8	51710,1

Согласно "Прогноза долгосрочного социально-экономического развития Российской Федерации на период до 2030 года" (разработан Минэкономразвития России) реальные доходы населения в консервативном варианте будут расти со среднегодовым темпом 3,8% до 2020 года, 3,1% до 2025 года, 2,1% до 2027 года включительно.

Среднедушевые доходы населения муниципального образования Белоярский район и сельского поселения Полноват в соответствии с прогнозом социально-экономического развития муниципального образования Белоярский район на период до 2019 года и прогнозом долгосрочного социально-экономического развития Российской Федерации на период до 2030 года" (разработан Минэкономразвития России) представлены в таблицах 1.5.2 и 1.5.3 соответственно.



Таблица 1.5.2

**Среднедушевые доходы населения муниципального образования Белоярский район до 2027 года**

Показатель	Прогноз										
	2017 г.	2018 г.	2019 г.	2020 г.	2021 г.	2022 г.	2023 г.	2024 г.	2025 г.	2026 г.	2027 г.
1	3	4	5	6	7	8	9	10	11	12	13
Среднедушевые доходы населения в месяц, руб.	47229,0	49014,8	51710,1	53675,1	55339,0	57054,5	58823,2	60646,7	62526,8	63839,8	65180,5

Таблица 1.5.3

**Среднедушевые доходы населения сельского поселения Полноват до 2027 года**

Показатель	Прогноз										
	2017 г.	2018 г.	2019 г.	2020 г.	2021 г.	2022 г.	2023 г.	2024 г.	2025 г.	2026 г.	2027 г.
1	3	4	5	6	7	8	9	10	11	12	13
Среднедушевые доходы населения в месяц, руб.	25029,1	25975,5	27403,8	28335,6	29440,6	30588,8	31781,8	33021,3	34309,1	35818,7	37394,7



## **2. ПЕРСПЕКТИВНЫЕ ПОКАЗАТЕЛИ СПРОСА НА КОММУНАЛЬНЫЕ РЕСУРСЫ**

### **2.1. Перспективные показатели спроса на электрическую энергию**

Годовое потребление электрической энергии коммунально-бытовыми и промышленными потребителями сельского поселения Полноват на расчётный срок - 2027 г. и по годам на 2016-2021 гг. определялось исходя из их максимума возможных нагрузочных способностей и годового числа часов использования этих максимумов.

Перспективные показатели спроса на электрическую энергию в расчетные периоды (этапы) разработки программы комплексного развития до 2027 года представлены в таблице 2.1.1.



Таблица 2.1.1.

**Перспективные показатели спроса на электрическую энергию в с.п. Полноват**

Показатель	Ед. изм.	Значения по периодам						
		2016 г.	2017 г.	2018 г.	2019 г.	2020 г.	2021 г.	2022 - 2027 г.г.
1	2	4	5	6	7	8	9	10
Годовое потребление электрической энергии всего:	тыс. кВт*ч	2758	2819	2723	2839	2839	2839	2839



## 2.2. Перспективные показатели спроса на тепловую энергию

Перспективные показатели спроса на тепловую энергию в расчетные периоды (этапы) разработки программы комплексного развития до 2027 года, приняты на основании:

- «Схемы теплоснабжения сельского поселения Полноват» Белоярского района Ханты-Мансийского автономного округа – Югры (утверждена постановлением Администрации сельского поселения с.п. Полноват), выполненной ООО ПИ «Сибгипрокоммунэнерго» (г.Новосибирск) в 2013 году;
- Анализа документации «Проекта планировки и проекта межевания территории с.Полноват», подготовленного обществом с ограниченной ответственностью «Терпланпроект» (г. Омск) в 2014 году;
- Информации о существующей застройке, о планируемых мероприятиях по сносу, строительству и реконструкции объектов на территории с.п. Полноват, полученной от Администрации Белоярского района;
- Информации, полученной от основной теплоснабжающей организации АО «ЮКЭК-Белоярский» о существующем положении системы теплоснабжения с.п. Полноват и перспективах её развития.

Определение перспективных показателей спроса на тепловую энергию осуществлено на базе прогноза изменения строительных фондов и удельных показателей нагрузки по каждой группе потребителей (для новых зданий, существующих зданий и ремонтируемых зданий) с учетом мероприятий программ энергосбережения.

Прогноз спроса на тепловую энергию представлен в таблице 2.2.1 с указанием следующих показателей:

- Годовое потребление тепловой энергии в тыс. Гкал, в том числе с разбивкой на составляющие: отпуск тепловой энергии из тепловой сети (полезный отпуск); собственные, хозяйственные и технологические нужды. Отпуск тепловой энергии из тепловой сети (полезный отпуск) представлен с разбивкой на составляющие: население, бюджетные организации, прочие потребители.
- Присоединенная нагрузка в Гкал/ч, в том числе с разбивкой на составляющие: отопление, вентиляция, горячее водоснабжение.



## Перспективные показатели спроса на тепловую энергию до 2027 года в с.п. Полноват

Наименование зон действия источников ТЭ, расчётно-планировочных образований	Показатель	Ед. изм.	Значения по периодам						
			2016 г.	2017 г.	2018 г.	2019 г.	2020 г.	2021 г.	2022 - 2027 г.г.
1	2	3	4	5	6	7	8	9	10
с.п. Полноват	<b>1. Годовое потребление тепловой энергии (расчетное при t ср.от.сез = -10.1°C) всего, в том числе:</b>	<b>Гкал</b>	<b>5607.21</b>	<b>5518.57</b>	<b>5090.94</b>	<b>5370.76</b>	<b>5370.55</b>	<b>6107.54</b>	<b>6378.16</b>
	1.1. Отпуск тепловой энергии из тепловой сети (полезный отпуск), в том числе:	Гкал	5437.21	5348.57	4934.31	5205.73	5205.73	5931.71	6196.98
	- население		2005.40	1916.77	1916.77	2188.18	2188.18	2914.17	2914.17
	- бюджетные организации		2768.40	2768.40	2354.14	2354.14	2354.14	2354.14	2354.14
	- прочие потребители		442.00	442.00	442.00	442.00	442.00	442.00	707.27
	- потребление собственными объектами		221.40	221.40	221.40	221.40	221.40	221.40	221.40
	1.2. Собственные, хозяйственные и технологические нужды	Гкал	170.00	170.00	156.63	165.04	164.82	175.83	181.18
	<b>2. Присоединенная нагрузка всего, в том числе:</b>	<b>Гкал/ч</b>	<b>3.575</b>	<b>3.559</b>	<b>3.421</b>	<b>3.511</b>	<b>3.511</b>	<b>3.771</b>	<b>3.866</b>
	- на отопление	Гкал/ч	2.951	2.934	2.874	2.964	2.964	3.224	3.319
	- на вентиляцию		0.402	0.402	0.360	0.360	0.360	0.360	0.360
- на ГВС	0.223		0.223	0.187	0.187	0.187	0.187	0.187	
<b>в том числе:</b>									
<b>Котельная № 2</b>									
Зона действия котельной № 2 с перспективной застройкой	<b>1. Годовое потребление тепловой энергии (расчетное при t ср.от.сез = -10.1°C) всего, в том числе:</b>	<b>Гкал</b>	<b>5607.21</b>	<b>5518.57</b>	<b>5090.94</b>	<b>5370.76</b>	<b>5370.55</b>		
	1.1. Отпуск тепловой энергии из тепловой сети (полезный отпуск), в том числе:	Гкал	5437.21	5348.57	4934.31	5205.73	5205.73		
	- население		2005.40	1916.77	1916.77	2188.18	2188.18		
	- бюджетные организации		2768.40	2768.40	2354.14	2354.14	2354.14		
	- прочие потребители		442.00	442.00	442.00	442.00	442.00		
	- потребление собственными объектами		221.40	221.40	221.40	221.40	221.40		
	1.2. Собственные, хозяйственные и технологические нужды	Гкал	170.00	170.00	156.63	165.04	164.82		
	<b>2. Присоединенная нагрузка всего, в том числе:</b>	<b>Гкал/ч</b>	<b>3.575</b>	<b>3.559</b>	<b>3.421</b>	<b>3.511</b>	<b>3.511</b>		
	- на отопление	Гкал/ч	2.951	2.934	2.874	2.964	2.964		
	- на вентиляцию		0.402	0.402	0.360	0.360	0.360		
- на ГВС	0.223		0.223	0.187	0.187	0.187			
<b>Планируемая к строительству котельная (в районе проектируемых ВОС, вместо существующей котельной № 2)</b>									
Зона действия котельной № 2 с перспективной застройкой, площадка планируемых к строительству ВОС.	<b>1. Годовое потребление тепловой энергии (расчетное при t ср.от.сез = -10.1°C) всего, в том числе:</b>	<b>Гкал</b>						<b>6107.54</b>	<b>6106.21</b>
	1.1. Отпуск тепловой энергии из тепловой сети (полезный отпуск), в том числе:	Гкал						5931.71	5931.71
	- население							2914.17	2914.17
	- бюджетные организации							2354.14	2354.14
	- прочие потребители							442.00	442.00
	- потребление собственными объектами							221.40	221.40
	1.2. Собственные, хозяйственные и технологические нужды	Гкал						175.83	174.49
	<b>2. Присоединенная нагрузка всего, в том числе:</b>	<b>Гкал/ч</b>						<b>3.771</b>	<b>3.771</b>
	- на отопление	Гкал/ч						3.224	3.224
	- на вентиляцию							0.360	0.360
- на ГВС							0.187	0.187	
<b>Котельная КОС (планируемая к строительству)</b>									
Зона действия котельной № 2 с перспективной застройкой, площадка планируемых к строительству ВОС.	<b>1. Годовое потребление тепловой энергии (расчетное при t ср.от.сез = -10.1°C) всего, в том числе:</b>	<b>Гкал</b>							<b>271.95</b>
	1.1. Отпуск тепловой энергии из тепловой сети (полезный отпуск), в том числе:	Гкал							265.26
	- население								
	- бюджетные организации								
	- прочие потребители								265.26
	- потребление собственными объектами								
	1.2. Собственные, хозяйственные и технологические нужды	Гкал							6.69
	<b>2. Присоединенная нагрузка всего, в том числе:</b>	<b>Гкал/ч</b>							<b>0.095</b>
	- на отопление	Гкал/ч							0.095
	- на вентиляцию								0.000
- на ГВС								0.000	





### 2.3. Перспективные показатели спроса на водоснабжение

Перспективные показатели спроса на водоснабжение в расчетные периоды (этапы) разработки программы комплексного развития до 2027 года, приняты на основании «Схемы водоснабжения и водоотведения сельского поселения Полноват Белоярского района Ханты-Мансийского автономного округа – Югры» (утверждена постановлением Администрации с.п. Полноват от 29.03.2016 г. № 56).

Определение перспективных показателей спроса на водоснабжение в указанной схеме водоснабжения и водоотведения осуществлено на базе прогноза изменения строительных фондов и удельных показателей нагрузки по каждой группе потребителей (для новых зданий, существующих зданий и ремонтируемых зданий).

Прогноз спроса на воду для целей водоснабжения представлен в таблице 2.3.1 с указанием следующих показателей:

- Объем выработки воды (поднято воды)
- Годовое потребление воды всего, в том числе:
  - Отпуск из сети всего (полезный отпуск), в том числе:
    - население
    - бюджетные потребители
    - прочие потребители, в том числе:
      - перспективная комплексная застройка
  - Вода на технологические нужды (собственные)
  - Потери в сетях и неучтенные расходы

Перспективные показатели спроса в системе водоснабжения в расчетные периоды (этапы) разработки программы комплексного развития до 2027 года представлены в таблице 2.3.1.



Таблица 2.3.1

**Перспективные показатели спроса в системе водоснабжения до 2027 года в с.п. Полноват**

№ п.п.	Показатель	Ед. изм.	Значения по периодам						
			2016 г.	2017 г.	2018 г.	2019 г.	2020 г.	2021 г.	2022 - 2027 г.г.
1	2	3	4	5	6	7	8	9	10
1	<b>1. Объем выработки воды (поднято воды)</b>	тыс. м <sup>3</sup>	28,420	28,220	28,120	27,920	27,720	27,560	26,920
	<b>2. Пропущено воды через очистные сооружения</b>		28,420	28,220	28,120	27,920	27,720	27,560	26,920
	<b>3. Получено воды со стороны</b>		0,000	0,000	0,000	0,000	0,000	0,000	0,000
	<b>4. Годовое потребление воды всего, в том числе:</b>		28,420	28,220	28,120	27,920	27,720	27,560	26,920
	4.1. Вода на технологические нужды (собственные)		1,420	1,420	1,420	1,420	1,420	1,420	1,420
	то же в %		5,00%	5,03%	5,05%	5,09%	5,12%	5,15%	5,27%
	4.2. Отпуск в сеть, в том числе:		27,000	26,800	26,700	26,500	26,300	26,140	25,500
	4.2.1. Потери в сетях и неучтенные расходы		2,500	2,300	2,200	2,000	1,800	1,640	1,000
	(то же, в %)		9,26%	8,58%	8,24%	7,55%	6,84%	6,27%	3,92%
	4.2.2. Отпуск из сети всего (полезный отпуск), в том числе:		24,500	24,500	24,500	24,500	24,500	24,500	24,500
	- население		8,500	8,500	8,500	8,500	8,500	8,500	8,500
	- бюджетные потребители		7,000	7,000	7,000	7,000	7,000	7,000	7,000
	- прочие, в том числе:		9,000	9,000	9,000	9,000	9,000	9,000	9,000
	- перспективная комплексная застройка		4,500	4,500	4,500	4,500	4,500	4,500	4,500



## **2.4. Перспективные показатели спроса на водоотведение**

Перспективные показатели спроса на водоотведение в расчетные периоды (этапы) разработки программы комплексного развития до 2027 года, приняты на основании «Схемы водоснабжения и водоотведения сельского поселения Полноват Белоярского района Ханты-Мансийского автономного округа – Югры» (утверждена постановлением Администрации с.п. Полноват от 29.03.2016 г. № 56).

Определение перспективных показателей отведения сточных вод в указанной схеме водоснабжения и водоотведения осуществлено на базе прогноза изменения строительных фондов и удельных показателей нагрузки по каждой группе потребителей (для новых зданий, существующих зданий и ремонтируемых зданий).

Прогноз спроса на отведение сточных вод представлен в таблице 2.4.1 с указанием следующих показателей:

1. Годовое отведение сточных вод на КОС всего, в том числе:
  - 1.1. от населения
  - 1.2. от бюджетных потребителей
  - 1.3. от прочих потребителей

Перспективные показатели спроса в системе водоотведения в расчетные периоды (этапы) разработки программы комплексного развития до 2027 года представлены в таблице 2.4.1.



**Перспективные показатели спроса в системе водоотведения до 2027 года в с.п. Полноват**

№ п.п.	Показатель	Ед. изм.	Значения по периодам						
			2016 г.	2017 г.	2018 г.	2019 г.	2020 г.	2021 г.	2022 - 2027 г.г.
1	2	3	4	5	6	7	8	9	10
1	<b>1. Годовое отведение сточных вод от потребителей (по сети), в том числе:</b>	тыс. м <sup>3</sup>	-	-	-	-	-	-	24,500
	1.1. от населения		-	-	-	-	-	-	8,500
	1.2. от бюджетных потребителей		-	-	-	-	-	-	7,000
	1.3. от прочих потребителей		-	-	-	-	-	-	9,000

## 2.5. Перспективные показатели спроса на утилизацию ТКО

Перспективные показатели спроса на утилизацию (захоронение) ТКО сформированы с учетом утвержденных нормативов образования (накопления) и фактического уровня образования ТКО.

Перспективные показатели спроса на утилизацию (захоронение) ТКО в расчетные периоды (этапы) разработки программы комплексного развития до 2027 года представлены в таблице 2.5.1.

Таблица 2.5.1

### Перспективные показатели спроса на утилизацию (захоронение) ТКО до 2027 года в с.п. Полноват

Период	Численность населения	ТКО от населения		ТКО от инфраструктуры		ТКО всего	
		Объем м <sup>3</sup> /год	Масса т/год	Объем м <sup>3</sup> /год	Масса т/год	Объем м <sup>3</sup> /год	Масса т/год
1	2	3	4	5	6	7	8
2016 г.	1069	1440	150	339	35	1779	185
2017 г.	1059	1426	148	339	35	1764	183
2018 г.	1047	1409	147	339	35	1748	182
2019 г.	1034	1392	145	339	35	1731	180
2020 г.	1034	1392	145	339	35	1731	180
2021 г.	1018	1370	143	339	35	1709	178
2022 г.	1011	1361	142	339	35	1700	177
2023 г.	1011	1361	142	339	35	1700	177
2024 г.	995	1339	139	339	35	1678	175
2025 г.	989	1331	138	339	35	1670	174
2026 г.	982	1322	137	339	35	1661	173
2027 г.	976	1314	137	339	35	1652	172
<b>ИТОГО</b>		<b>16458</b>	<b>1712</b>	<b>4063</b>	<b>423</b>	<b>20521</b>	<b>2134</b>

### 3. ХАРАКТЕРИСТИКА СОСТОЯНИЯ И ПРОБЛЕМ КОММУНАЛЬНОЙ ИНФРАСТРУКТУРЫ

#### 3.1. Характеристика состояния и проблем системы электроснабжения

##### 3.1.1. Описание организационной структуры, формы собственности и системы договоров между организациями, а также с потребителями

На отчётный период (2016 г.) электроснабжение объектов, расположенных на территории с.п. Полноват, осуществлялось от ПС 110/10 кВ «Полноват» подключенной от двухцепной ВЛ-110 кВ с ПС 110/6 «Белоярская».

ПС «Полноват» и ВЛ-110 кВ на балансе АО «ЮРЭСК».

ПС «Белоярская» на балансе ПАО «Тюменьэнерго».

**Рис. 3.1.1. Схема электрических соединений существующих сетей 110 кВ на территории Белоярского района ХМАО-Югры**

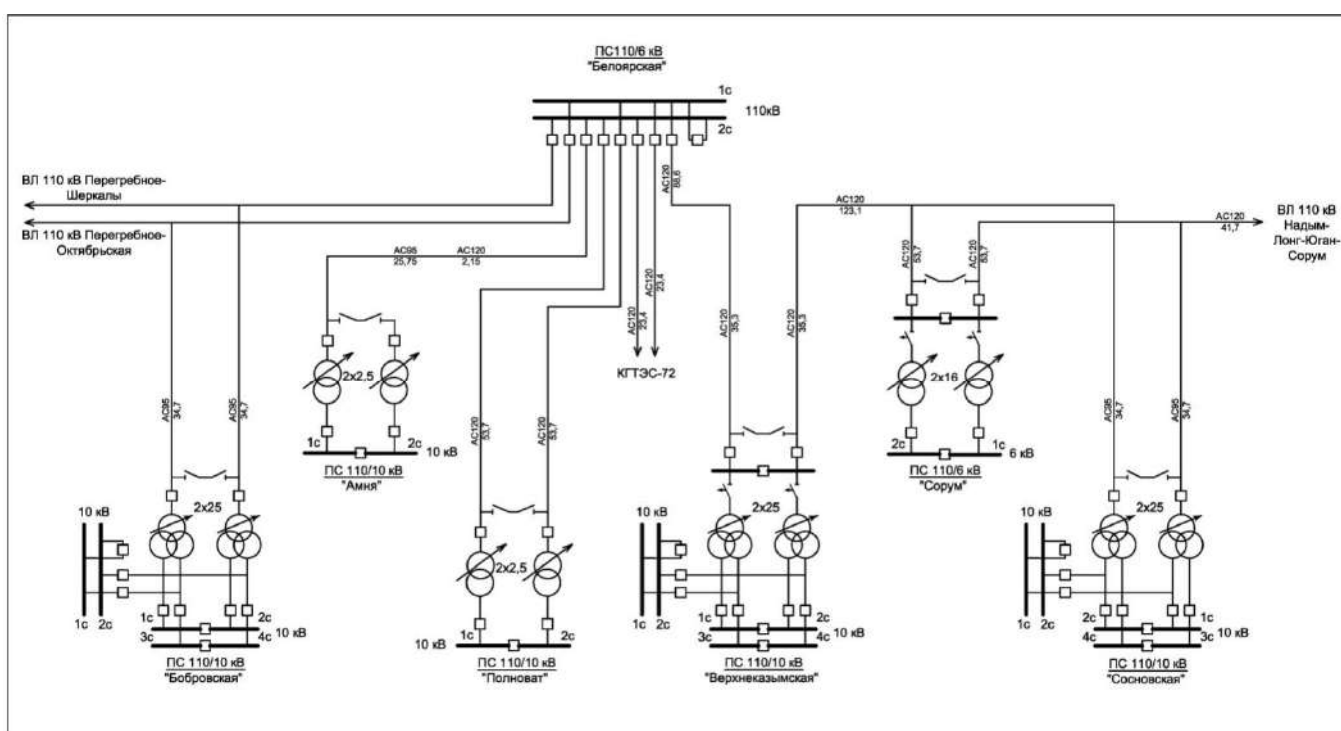

На территории сельского поселения Полноват основной организацией оказывающей услуги по передаче электроэнергии юридическим и физическим лицам является Белоярский филиал АО «Югорская региональная электросетевая компания» (Белоярский филиал АО «ЮРЭСК»).

АО «ЮРЭСК» зарегистрировано 18 октября 2011 года и работает в энергетическом секторе Ханты-Мансийского автономного округа с 1 января 2012 года. В 2014г. компания расширила свою филиальную сеть и создала Белоярский филиал АО «ЮРЭСК».

Белоярский филиал АО «ЮРЭСК» осуществляет эксплуатацию, техническое обслуживание, текущий и капитальный ремонт электрических сетей для обеспечения бесперебойного энерго-снабжения объектов, предприятий и населения с.п. Полноват.

Организационная структура систем электроснабжения с.п. Полноват представлена в таблице 3.1.1.



Таблица 3.1.1

### Организационная структура системы электроснабжения с.п. Полноват

№ п.п.	Организации, предоставляющие услуги электроснабжения	Функции организации	Система расчётов	Потребители электрической энергии
1	2	3	4	5
1	Белоярский филиал АО «ЮРЭСК»	Эксплуатация электрических сетей 0,4-10 кВ	Прямые договора с УК, ТСЖ, собственниками индивидуальных жилых домов	Жилые и общественные здания часть производственных объектов

### 3.1.2. Анализ существующего технического состояния

#### 3.1.2.1. Анализ эффективности и надежности имеющихся источников

Основные технические характеристики центра питания с.п. Полноват представлены в таблице 3.1.2.

Таблица 3.1.2

#### Технические характеристики центров питания (электроснабжения) с.п. Полноват

Наименование центра питания	Ведомственная принадлежность	Система напряжений, кВ	Кол-во и мощность трансформаторов, МВА	Максимальная нагрузка на шинах 10 кВ ЦП (зимний максимум), МВт		Располагаемая мощность (для населённого пункта)	Резерв мощности на центре питания (для населённого пункта), МВт
				Всего	По населённому пункту		
1	2	3	4	5	6	7	8
ПС «Полноват»	АО «ЮРЭСК» (Белоярский филиал)	110/10	2x2,5	0,73	0,73	2,5	1,77

#### 3.1.2.2. Анализ эффективности и надежности имеющихся сетей

Основные технические характеристики трансформаторных подстанций 6(10)/0,4 кВ пос.п. Полноват представлены в таблице 3.1.3.

Основные данные по протяженности ЛЭП 10-110 кВ пос.п. Полноват представлены в таблице 3.1.4.

Существующая схема построения распределительных сетей 10 кВ и параметры ТП, в ряде случаев, не соответствуют требованиям ПУЭ и РД34.20.185-94 по надёжности электроснабжения. Трансформаторные подстанции 10/0,4 кВ, питающие ответственных потребителей, подключены по одной радиальной линии и не обеспечены резервированием, что не соответствует требованиям ПУЭ по надёжности электроснабжения этой группы потребителей.

Все категорированные потребители должны в перспективе подключаться к двум независимым источникам питания, в качестве которых в соответствии с §1-2-10 ПУЭ приняты секционированные сборные шины ТП, либо, в качестве резервного источника питания используются имеющиеся у потребителя стационарные или передвижные дизель-генераторы.

Для электроснабжения ответственных потребителей должны применяться двухтрансформаторные ТП-10/0,4 кВ с секционированными шинами или однострансформаторные с резервированием потребителей от ближайшей ТП (от смежной полупетли или другой магистрали). Для ответственных потребителей 1 категории по надёжности электроснабжения необходимо применение АВР.

Необходимо в рассматриваемые периоды усилить схему распределительных сетей с организацией необходимого резервирования путём строительства резервной ЛЭП 10 кВ.



Таблица 3.1.3

**Технические характеристики трансформаторных подстанций 10/0,4 кВс.п. Полноват**

№№ п/п	№№ ТП	Наименование и адрес	Тип ТП	Мощность трансформа- торов, кВА	Нагрузка на шинах ТП,кВт		Резерв, кВт
					допустимая	расчётная	
1	2	3	5	6	7	8	9
1	10-5 П2	РММ	КТП	160	147	30	117
2	10-6 П1	ул.Собянина	КТП	250	230	100	130
3	10-6 П2	ул.Советская	КТП	160	147	64	83
4	10-6 П3	ул.Собянина	2КТПН	2х400	405	180	225
5	10-6 П4	ул.Пермякова	КТП	630	580	252	328
6	10- 6П5	Речпорт	КТП	250	230	100	130
7	10-6 П6	ул.Пермякова	КТП	250	230	64	166
8	10-6 П7	Больница	КТП	160	147	64	83
9	Теле-центр	Телецентр	КТП	160	147	0	147
10	Обь рыба	ул.Советская	КТП	250	230	0	230
11	Дизель-ная	ул.Северная	КТП	630	580	0	580
<b>Итого по существующим ТП 10/0,4кВ АО «ЮРЭСК»:</b>				<b>3700</b>	<b>2144</b>	<b>480</b>	<b>1664</b>

Таблица 3.1.4

**Характеристики ЛЭП 10-110 кВ вс.п. Полноват**

№№ п.п.	Наименование	Ед. изм.	Существующее положение ( 01.06.2017 г.)	
			10кВ	110кВ
1	2	3	4	5
	<b>Протяжённость (по трассе) линий, в том числе:</b>	км	<b>4,6</b>	<b>53,7</b>
	а) кабельных	-"	0,7	-
	б) воздушных	-"	3,9	53,7

По состоянию на 01.06.2017 г. в электрических сетях с.п. Полноват находилось в эксплуатации 11 трансформаторных подстанций (ТП) 10/0,4 кВ, все на балансе АО «ЮРЭСК».

Суммарная установленная мощность существующих трансформаторов в ТП 10/0,4 кВ составляет 3700 кВА. Средняя загрузка трансформаторов ТП (в часы их собственного максимума нагрузок) составляет 22,3%.

Из общего количества трансформаторных подстанций 10/0,4 кВ, одна ТП - двухтрансформаторная и – десять одностранформаторных.

Электроснабжение села осуществляется от ПС 110/10 кВ «Полноват» по двум радиальным распределительным ЛЭП-10 кВ (л.6 и л.5).



### **3.1.2.3. Анализ зон действия источников и их рациональности**

Характеристика существующих источников электроснабжения с.п. Полноват показана в таблице 3.1.2.

Действующие источники обеспечивают 100 % электроснабжения с.п. Полноват в части зон ответственности Белоярского филиала АО "ЮРЭСК.

Проблем в части рациональности зон действия существующих источников электроснабжения не выявлено.

Данные по балансам электрической энергии приведены в таблице 3.1.5.



Таблица 3.1.5

**Балансы электрической энергии Белоярского филиала АО "ЮРЭСК"**

№ № п/п	2016 год					2027 год				
	Покупка электро-энергии, млн. кВт.ч	Реализация электроэнергии, млн. кВт.ч	Потери электроэнергии, млн. кВт.ч (%)	Процент, %	Сверх нор- мат.,%	Покупка электроэнергии, тыс. кВт.ч	Реализация электроэнергии, тыс. кВт.ч	Потери электроэнергии, тыс. кВт.ч	Процент, %	Сверх- нормат.
1	2	3	4	5	6	7	8	9	10	11
1	0,965	0,897	0,068	7,5	-	Нет данных	Нет данных	Нет данных	Нет дан- ных	Нет дан- ных



#### **3.1.2.4. Анализ имеющихся резервов и дефицитов мощности и ожидаемых резервов и дефицитов на перспективу**

Информация о имеющихся резервах и дефицитах мощности по существующим источникам электроснабжения сельского поселения Полноват приведена в таблице 3.1.2.

Информация о имеющихся резервах и дефицитах мощности по существующим трансформаторным подстанциям сельского поселения Полноват приведена в таблице 3.1.3.

Резервы и дефициты мощности по центрам питания (электроснабжения) с перспективой на 2027 г. представлены в таблице 3.1.6



**Резервы и дефициты мощности по центрам питания (электроснабжения) с перспективой на 2027 г.**

№№ п.п.	Наименование ЦП	Система напряжений, кВ		Кол-во и мощность тр-ров, МВА		Максимальная нагрузка на шинах 10 кВ ЦП (с перспективой на 2027г.), МВт	Располага- емая мощ- ность	Профицит (+)/ де- фицит(-) мощности
		сущест- вующая 2015 г.	проект- ируемая 2027 г.	сущест- вующая 2015 г.	проект- ируемая 2027 г.			
1	2	3	4	5	6	8	11	12
1	ПС «Полноват»	110/10	10/110	2x2,5	2x2,5	0,75	2,5	1,8



### 3.1.2.5. Анализ показателей готовности, имеющиеся проблемы и направления их решения

Показатели готовности системы электроснабжения рассматриваются для АО «ЮРЭСК».

Электрооборудование предприятия находится в технически исправном состоянии и соответствует нормативным требованиям эксплуатации оборудования. Техническое состояние трансформаторов, масляных баков трансформаторов, расширителей, системы охлаждения, высоковольтных вводов трансформаторов - удовлетворительное. Режим работы трансформаторов - круглогодичный, в летний период при минимальной нагрузке на двухтрансформаторных подстанциях один из трансформаторов выводится из электрической схемы.

Специалистами компании выполняются ремонтные работы на всех подстанциях и линиях электропередачи строго по утвержденному графику. Выполняемые работы регламентируются требованиями нормативно-технической документации и направлены на повышение надёжности электрических сетей. Правила технической эксплуатации предписывают энергетикам производить регулярные осмотры и ремонт электрических сетей.

Сроки осмотров и ремонта на предприятии устанавливаются для различных видов оборудования в зависимости от периода эксплуатации. Ремонт электрических сетей выполняется как собственным персоналом - хозяйственным способом, так и подрядным способом. Отличительной особенностью ремонта электрических сетей АО «ЮРЭСК» является то, что весь процесс производства происходит непосредственно на месте: ремонт опор, поддерживающих конструкций, замена поврежденных изоляторов, сгнивших элементов отдельных опор и т.д.

На предприятии разработаны и выполняются мероприятия по подготовке к работе в осенне-зимний период, по обеспечению надёжности электроснабжения, снижению потерь.

Предприятие обеспечено специальными машинами, механизмами, транспортными средствами, оснасткой, инструментом и приспособлениями, необходимыми для производства работ, связанных с эксплуатацией электрических сетей и электрооборудования, а также средствами связи.

По результатам работы по подготовке к осенне-зимнему периоду предприятием получен паспорт готовности к работе в осенне-зимний период 2016-2017 годов.

Проблемы в части показателей готовности системы электроснабжения отсутствуют.

### 3.1.2.6. Воздействие на окружающую среду

В процессе строительства и эксплуатации линий электропередачи и трансформаторных подстанций не оказывается вредного воздействия на окружающую среду. Охрана окружающей среды обеспечивается конструктивными решениями предусмотренных настоящей «Схемой» оборудования, материалов и рекомендуемых типовых решений, в связи с чем, дополнительные мероприятия не требуются.

### 3.1.2.7. Анализ финансового состояния

Информация по утвержденным для потребителей тарифам на производство и передачу электрической энергии в соответствии с приказами Региональной службы по тарифам Ханты-Мансийского автономного округа – Югры за период с 2015 г. по 2016 г. представлены в таблице 3.1.7.

Таблица 3.1.7

Утвержденные тарифы на электрическую энергию за период с 2015 г. по 2016 г.

Ед. изм.	Период действия			
	с 01.01.2015 по 30.06.2015 г.	с 01.07.2015 по 31.12.2015 г.	с 01.01.2016 по 30.06.2016 г.	с 01.07.2016 по 31.12.2016 г.
1	2	3	4	5
руб./кВтч	1,52	1,71	1,71	1,81

Показатели финансового состояния АО «ЮРЭСК» представлены в таблице 3.1.8.

Таблица 3.1.8.

**Показатели финансового состояния АО «ЮРЭСК»**

Пояснения	Наименование показателя	Код	За Январь - Декабрь 2015 г.	За Январь - Декабрь 2014 г.
	Выручка	2110	3 029 675	2 464 582
	Себестоимость продаж	2120	(2 850 830)	(2 780 662)
	Валовая прибыль (убыток)	2100	178 845	(316 080)
	Коммерческие расходы	2210	-	-
	Управленческие расходы	2220	-	-
	Прибыль (убыток) от продаж	2200	178 845	(316 080)
	Доходы от участия в других организациях	2310	-	-
	Проценты к получению	2320	25 067	34 043
	Проценты к уплате	2330	(634 669)	(393 367)
	Прочие доходы	2340	345 754	107 181
	Прочие расходы	2350	(562 308)	(245 222)
	Прибыль (убыток) до налогообложения	2300	(647 311)	(813 445)
	Текущий налог на прибыль	2410	-	-
	в т.ч. постоянные налоговые обязательства (активы)	2421	(83 813)	(84 033)
	Изменение отложенных налоговых обязательств	2430	(885)	(1 440)
	Изменение отложенных налоговых активов	2450	46 534	80 096
	Прочее	2460	4 657	(554)
	Чистая прибыль (убыток)	2400	(597 005)	(735 343)

В отчетном периоде выручка АО «ЮРЭСК» от реализации составила 3029675 тыс.руб., что превышает показатель 2014 года на 18,65%. Себестоимость продаж по сравнению с прошлым годом увеличилась на 2,46%. Основным видом деятельности АО «ЮРЭСК» является оказание услуг по передаче и распределению электрической энергии в централизованной зоне энергосбережения ХМАО. Тариф на эту услугу Общества и необходимая валовая выручка регулируется в соответствии с федеральным законом от 26.03.2003 №35-ФЗ «Об электроэнергетике» государственным органом – Региональной энергетической комиссией Тюменской области, ХМАО и ЯНАО (РЭК) на основе долгосрочных параметров регулирования деятельности.



## **3.2. Характеристика состояния и проблем системы теплоснабжения**

### **3.2.1. Описание организационной структуры, формы собственности и системы договоров между организациями, а также с потребителями**

Структура теплоснабжения с.п. Полноват представляет собой централизованное производство и передачу по тепловым сетям тепловой энергии до потребителя.

Обслуживание централизованной системы теплоснабжения с.п. Полноват осуществляет АО «ЮКЭК-Белоярский».

Открытое акционерное общество «ЮКЭК-Белоярский» организовано 12.02.2009 г. учредителями: ОАО «Югорская Коммунальная Эксплуатирующая Компания» имеет 75% акций номинальной стоимостью 15000000 рублей и комитет муниципальной собственности Администрации Белоярского района имеет 25% акций номинальной стоимостью 5000000 рублей.

ОАО «ЮКЭК-Белоярский» действует на основании Устава Общества и договора о создании Общества.

С 6 июля 2016 года ОАО «ЮКЭК-Белоярский» изменило название на АО «ЮКЭК-Белоярский».

В целом организационная структура системы теплоснабжения с.п. Полноват представлена в таблице 3.2.1.





Таблица 3.2.1

**Организационная структура системы теплоснабжения с.п. Полноват**

Организации, предоставляющие услуги теплоснабжения	Функции организации	Система расчётов	Потребители тепловой энергии
1	2	3	4
АО "ЮКЭК-Белоярский"	1. Выработка тепловой энергии 2. Транспортировка тепловой энергии 3. Сбыт тепловой энергии 4. Подключение потребителей 5. Обслуживание источников и тепловых сетей	Прямые договора с УК, ТСЖ, собственниками индивидуальных жилых домов и др.	Жилые, общественные и производственные здания



### **3.2.2. Анализ существующего технического состояния**

#### **3.2.2.1. Анализ эффективности и надежности имеющихся источников**

Теплоснабжение потребителей тепловой энергии на территории с.п. Полноват осуществляется от одной котельной №2.

Основным видом топлива для котельной является природный газ, резервное топливо отсутствует.

Котельная №2 используется для покрытия тепловых нагрузок отопления и горячего водоснабжения потребителей жилищно-коммунального и производственного секторов поселка. Отпуск тепловой энергии от котельной производится по температурному графику качественного регулирования 95/70 °С.

Основные технические характеристики котельного оборудования источников тепловой энергии с.п. Полноват представлены в таблице 3.2.2.

Исходя из данных представленных в таблице 3.2.2, основными проблемами многих источников тепловой энергии являются:

- несоответствие состояния котельного оборудования современным требованиям технической оснащенности и уровня надежности;
- недостаток средств автоматики;
- недостаток приборов учета отпускаемой тепловой энергии;
- отсутствие водоподготовки.

Для решения данных проблем, необходимо проведение технического обследования и технической инвентаризации источников, сетей и сооружений на них с целью формирования технической документации, содержащей актуальные данные о фактических характеристиках и состоянии объектов системы теплоснабжения.

**Технические характеристики котельного оборудования источников тепловой энергии с.п. Полноват**

Наименование источника тепловой энергии	Марка основного оборудования	Износ котельного оборудования, %	Тепловая мощность		Подключенная тепловая нагрузка потребителей, Гкал/ч	КПД, %	Год ввода в эксплуатацию	Топливо основное/резервное	Теплоноситель	Температурный график, 0С	Учёт тепловой энергии	Оборудование водоподготовки	Наличие автоматизации	Предписания надзорных органов
			установленная, Гкал/ч	располагаемая, Гкал/ч										
1	2	3	4	5	6	7	8	9	10	11	12	13	14	15
Котельная №2	REX-300	50	2,580	2,258	3,575	91,0	2011	природный газ/нет	вода	95/70	нет	нет	нет	Предписания надзорными органами по запрещению дальнейшей эксплуатации оборудования источника не выдавались
	ВВД - 1,8		1,800	1,030		43,0	2001							
	REX-300		2,580	2,258		91,0	2010							
	Witermo		1,890	1,414		70,0	2004							
	Всего		8,850	6,960										



### **3.2.2.2. Анализ эффективности и надежности имеющихся сетей**

Тепловые сети системы теплоснабжения с.п. Полноват обслуживает АО "ЮКЭК-Белоярский".

Основные технические характеристики сетей теплоснабжения с.п. Полноват представлены в таблице 3.2.3.

Исходя из данных представленных в таблице 3.2.3, основными проблемами сетей теплоснабжения в большей части поселений являются:

- повышенные потери тепловой энергии;
- нарушение гидравлического режима;
- отсутствие приборов учета у потребителей.

Для решения данных проблем, необходимо:

- диагностическое обследование тепловых сетей;
- установка приборов учета тепловой энергии на источниках и у потребителей.



Технические характеристики сетей теплоснабжения с.п. Полноват

Организации, предоставляющие услуги теплоснабжения	Наименование источника тепловой энергии	Тепловые сети	Прокладка тепловых сетей	Протяж-ть труб-дов тепловых сетей, в 2-х трубном исчислении, м	Год ввода	Температурный график, °С	Наличие ЦТП	Компенсирующие устройства	Статистика отказов (аварий)	Тепловые потери, Гкал/год/%	Состояние учета тепловой энергии, %	Качество диспетчеризации и эксплуатации
1	2	3	4	5	6	7	8	9	10	11	12	13
АО "ЮКЭЖ-Белоярский"	Котельная №2	Двухтрубные тупиковые, нерезервированные	Подземная бесканальная и надземная на низких опорах	5554,0	2003 и позже - 97,0% 2002 и раньше - 3,0%	95/70	нет	Углы поворота трасс и П-образные компенсаторы	нет данных	1520.33/ 22,80	12,0	Диспетчерская служба отсутствует. Контроль за работой оборудования и сетей осуществляется в рабочее время техническим персоналом.

### 3.2.2.3. Анализ зон действия источников и их рациональности

Зона действия котельной с.п. Полноват охватывают основную капитальную застройку, представленную жилищными, общественными и производственными объектами.

Зона действия котельных №2 показана на рисунке 3.2.1.



Рис. 3.2.1. Зона действия котельной №2

Балансы тепловых мощностей и тепловых нагрузок источников тепловой энергии определяют:

- существующее значение установленной тепловой мощности основного оборудования источников тепловой энергии;
- существующие значения располагаемой тепловой мощности основного оборудования источников тепловой энергии с учетом технических ограничений на использование установленной тепловой мощности;
- существующие значения тепловых нагрузок потребителей;
- затраты тепловой мощности на собственные и хозяйственные нужды источников тепловой энергии;
- значения существующих тепловых мощностей источников тепловой энергии НЕТТО (величина, равная располагаемой мощности источника тепловой энергии за вычетом тепловой нагрузки на собственные и хозяйственные нужды);
- значение потерь тепловой энергии при ее передаче по тепловым сетям;
- значения существующей резервной тепловой мощности источников теплоснабжения, либо её дефицита.

Балансы тепловых мощностей и тепловых нагрузок в зоне действия котельной №2 с.п. Полноват на 01.01.2017 г. представлены в таблице 3.2.4.

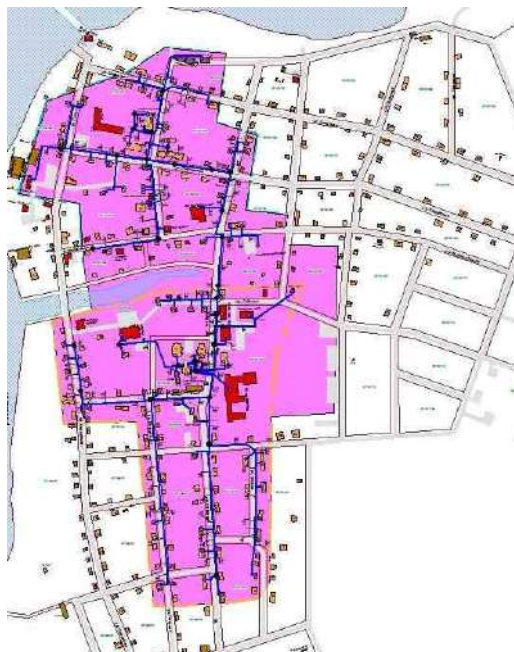

Таблица 3.2.4

**Балансы тепловых мощностей и нагрузок в зонах действия котельных с.п. Полноват на 01.01.2017 г**

Наименование источника тепловой энергии	Тепловая мощность		Подключенная тепловая нагрузка потребителей, Гкал/ч	Расчетные потери тепловой энергии в тепловых сетях, Гкал/ч	Расчетный отпуск тепловой мощности в тепловую сеть, Гкал/ч	Расчетное потребление тепловой мощности на собств., хоз. и технологические нужды, Гкал/ч	Располагаемая тепловая мощность нетто при работе всего оборудования, Гкал/ч	Резерв(+), либо дефицит(-) тепловой мощности при работе всего оборудования, Гкал/ч
	установленная, Гкал/ч	располагаемая, Гкал/ч						
1	2	3	4	5	6	7	8	9
<b>Всего по источникам теплоснабжения с.п. Полноват,</b>	<b>8.850</b>	<b>6,960</b>	<b>3,575</b>	<b>0,232</b>	<b>3,807</b>	<b>0,026</b>	<b>6,934</b>	<b>3,127</b>
<b>в том числе:</b>								
<b>Котельная № 2</b>	8.850	6,960	3,575	0,232	3,807	0,026	6,934	3,127

### 3.2.2.4. Анализ имеющихся резервов и дефицитов мощности и ожидаемых резервов и дефицитов на перспективу

Резервы и дефициты мощности источников тепловой энергии на 01.01.2017 г. представлены в таблице 3.2.4. В целом по сельскому поселению Полноват на 01.01.2017 г. дефицита мощностей источников тепловой энергии нет.

Резервы и дефициты мощности существующих источников тепловой энергии на перспективу до 2027 г. представлены в таблице 3.2.5.

Таблица 3.2.5

### Балансы тепловых мощностей и перспективных тепловых нагрузок в существующих зонах действия котельных с.п. Полноват на период до 2027 года

Наименование зон действия источников ТЭ, расчётно-планировочных образований	Показатель	Значения по периодам, Гкал/ч						
		2016 г.	2017 г.	2018 г.	2019 г.	2020 г.	2021 г.	2022-2027 г.г.
1	2	3	4	5	6	7	8	9
<b>Источники тепло-снабжения с.п. Полноват</b>	Установленная тепловая мощность	8.850	8.850	8.850	8.850	8.850	8.850	8.850
	Располагаемая тепловая мощность	6.960	6.960	6.960	6.960	6.960	6.960	6.960
	Расчетное потребление тепловой мощности на собственные, хозяйственные и технологические нужды	0.026	0.026	0.024	0.025	0.025	0.029	0.031
	Расчетные потери тепловой энергии в тепловых сетях	0.232	0.232	0.223	0.229	0.229	0.246	0.249
	Располагаемая тепловая мощность нетто при работе всего оборудования	6.934	6.934	6.936	6.935	6.935	6.931	6.929
	Подключенная тепловая нагрузка потребителей	3.575	3.559	3.421	3.511	3.511	3.771	3.866
	Резерв(+), либо дефицит(-) тепловой мощности при работе всего оборудования	3.127	3.143	3.292	3.195	3.195	2.915	2.814
<b>в том числе:</b>								
<b>Котельная № 2</b>	Установленная тепловая мощность	8.850	8.850	8.850	8.850	8.850	8.850	8.850
	Располагаемая тепловая мощность	6.960	6.960	6.960	6.960	6.960	6.960	6.960
	Расчетное потребление тепловой мощности на собственные, хозяйственные и технологические нужды	0.026	0.026	0.024	0.025	0.025	0.029	0.031
	Расчетные потери тепловой энергии в тепловых сетях	0.232	0.232	0.223	0.229	0.229	0.246	0.249
	Располагаемая тепловая мощность нетто при работе всего оборудования	6.934	6.934	6.936	6.935	6.935	6.931	6.929
	Подключенная тепловая нагрузка потребителей	3.575	3.559	3.421	3.511	3.511	3.771	3.866
	Резерв(+), либо дефицит(-) тепловой мощности при работе всего оборудования	3.127	3.143	3.292	3.195	3.195	2.915	2.814

Согласно таблице 3.2.5, по сельскому поселению Полноват к 2027 году дефицита мощностей источников тепловой энергии нет.





### **3.2.2.5. Анализ показателей готовности, имеющиеся проблемы и направления их решения**

Подготовка котельных и тепловых сетей к отопительному периоду начинается с систематизации выявленных дефектов в работе оборудования и отклонений от гидравлического и теплового режимов, составления планов работ, подготовки необходимой документации, заключения договоров с подрядными организациями и материально-техническим обеспечением плановых работ.

Непосредственная подготовка систем теплоснабжения к эксплуатации в зимних условиях заканчивается не позднее срока, установленного для данной местности с учетом ее климатической зоны.

Основными проблемами системы теплоснабжения являются:

- несоответствие состояния котельного оборудования современным требованиям технической оснащенности и уровню надежности;
- недостаток приборов учета тепловой энергии на котельных и у потребителей;
- повышенные потери тепловой энергии в тепловых сетях;
- нарушение гидравлического режима.

Для решения данных проблем, необходимо:

- проведение технического обследования и технической инвентаризации источников, сетей и сооружений на них с целью формирования технической документации, содержащей актуальные данные о фактических характеристиках и состоянии объектов системы теплоснабжения;
- установка приборов учета тепловой энергии на котельных и у потребителей.

### **3.2.2.6. Воздействие на окружающую среду**

Для определения влияния системы теплоснабжения на окружающую среду устанавливают предельно допустимые выбросы (ПДВ) вредных веществ предприятиями в атмосферу в соответствии с ГОСТ 17.2.3.02-2014 "Правила установления допустимых выбросов загрязняющих веществ промышленными предприятиями" и предельно допустимые сбросы (ПДС) веществ в водные объекты в соответствии с ГОСТ 17.1.1.01-77 "Охрана природы. Гидросфера. Использование и охрана вод." и «Методикой расчета предельно допустимых сбросов (ПДС) веществ в водные объекты со сточными водами».

Источник тепловой энергии с.п. Полноват работает на природном газе. Нормированию подлежат выбросы загрязняющих веществ, содержащихся в отходящих дымовых газах: оксида углерода, продукты неполного сгорания углеводородов и др.

Сведения о негативном воздействии деятельности теплоснабжающих предприятий на окружающую среду отсутствуют.

### **3.2.3. Анализ финансового состояния**

Показатели финансового состояния АО "ЮКЭК-Белоярский" за 2016 год представлены в таблице 3.2.6.

**Показатели финансового состояния АО "ЮКЭК-Белоярский"**

№ п/п	Наименование	Единица измерения	2016 г.(план)	2016 г.(факт)
1	2	3	4	5
1	Выручка от реализации	тыс. руб.	493553	473474
2	Себестоимость проданных работ, услуг	тыс. руб.	538722	554 524
3	Валовая прибыль	тыс. руб.	-45169	-81050
4	Коммерческие расходы	тыс. руб.	0	158
5	Прибыль от продаж	тыс. руб.	-45169	-81208
6	Проценты к получению		8	7
7	Проценты к уплате	тыс. руб.	104	1
8	Прочие доходы		39740	45759
9	Прочие расходы	тыс. руб.	19227	32370
10	Прибыль (убыток) до налогообложения	тыс. руб.	-24752	-67813
11	Отложенные налоговые активы	тыс. руб.	6203	11931
12	Текущий налог на прибыль	тыс. руб.	0	0
13	Налоговые санкции	тыс. руб.	0	7
14	Прочие расходы за счет прибыли	тыс. руб.	5463	1817
15	Чистая прибыль (убыток) отчетного периода	тыс. руб.	-24012	-57706

АО "ЮКЭК-Белоярский" в 2016 году оказало услуг, работ на сумму 473 474 тыс. руб., а их себестоимость составила 554 682 тыс. руб. В целом, от финансово-хозяйственной деятельности, с учетом прочих доходов и расходов, предприятие получило убыток до налогообложения в размере -67 813 тыс. руб., а после учета отложенных налоговых активов и начисления налоговых санкций убыток предприятия по итогам работы за 2016 год составил -57 706 тыс. руб.

Информация о платежах и задолженности потребителей за услуги теплоснабжения отсутствует.

Регулируемые цены (тарифы) для сельского поселения Полноват утверждаются Региональной службой по тарифам Ханты-Мансийского автономного округа – Югры.

Информация по утвержденным для потребителей тарифам на производство и передачу тепловой энергии АО "ЮКЭК-Белоярский" с 2014 г. по 2016 г. по данным постановлений Региональной службой по тарифам Ханты-Мансийского автономного округа представлены в таблице 3.2.7. Динамика изменения тарифов на тепловую энергию для потребителей так же представлена на рисунке 3.2.2.

Таблица 3.2.7

**Утвержденные тарифы на тепловую энергию за период с 2014 г. по 2016 г.**

Организации, предоставляющие услуги теплоснабжения	Ед. изм.	Период действия				
		с 01.09.2014 по 31.12.2014 г.	с 01.01.2015 по 30.06.2015 г.	с 01.07.2015 по 31.12.2015 г.	с 01.01.2016 по 30.06.2016 г.	с 01.07.2016 по 31.12.2016 г.
1	2	3	4	6	7	8
АО "ЮКЭК-Белоярский"	руб./Гкал с НДС	2380,480	2380,480	2577,750	2577,750	2686,000

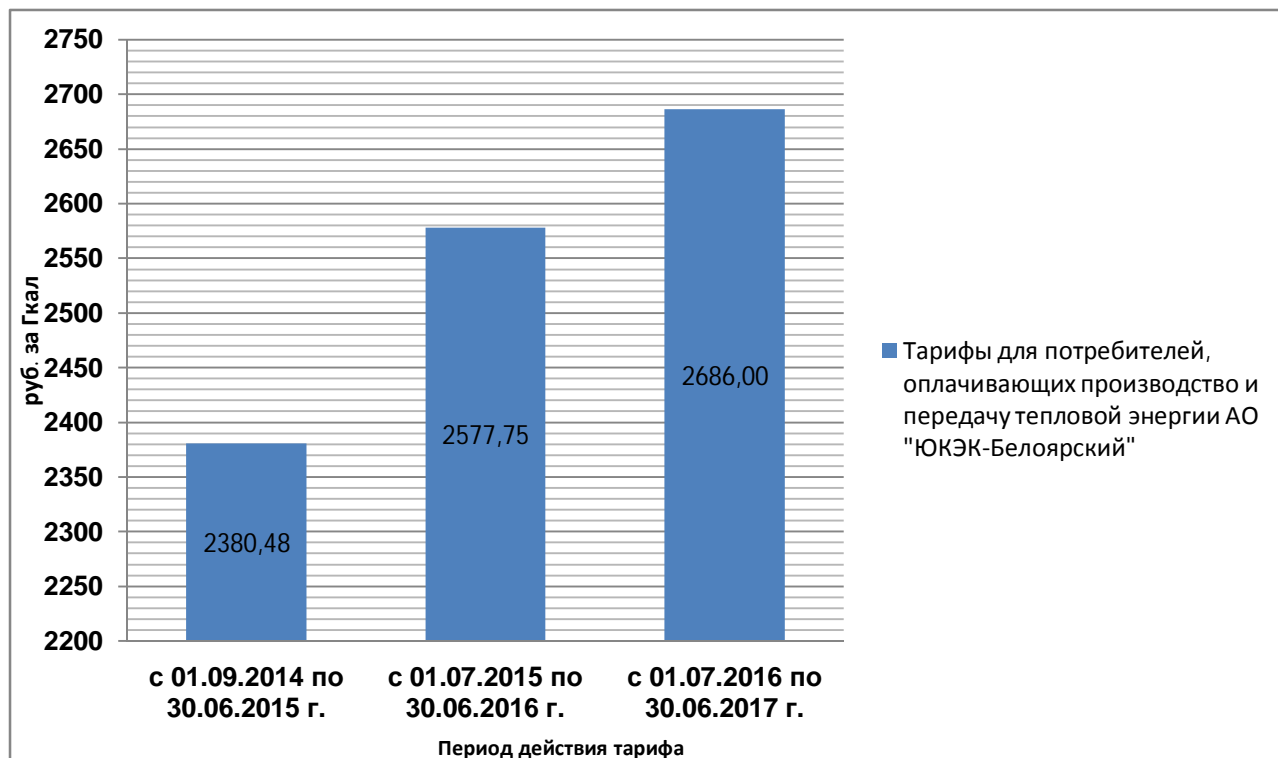

**Рис. 3.2.2. Динамика изменения тарифов на тепловую энергию для потребителей АО "ЮКЭК-Белоярский"**

Из анализа таблицы следует, что тарифы на тепловую энергию неуклонно растут. Основной причиной увеличения тарифов на тепловую энергию, производимую котельной, является постоянное повышение цен на энергоносители, необходимые для производства тепловой энергии, постоянные вложения в ремонт и модернизацию оборудования, общая инфляция.

### **3.3. Характеристика состояния и проблем системы водоснабжения**

#### **3.3.1. Описание организационной структуры, формы собственности и системы договоров между организациями, а также с потребителями**

В настоящее время объекты систем водоснабжения находятся в муниципальной собственности и эксплуатируются АО «ЮКЭК-Белоярский» на правах хозяйственного ведения.

Данное предприятие осуществляет снабжение водой питьевого качества (добыча, очистка и транспортировка) все объекты жилой и социальной сферы и промышленных объектов сельского поселения Полноват, контроль качества питьевой воды, подаваемой в водопроводную сеть и эксплуатация водопроводных сетей и сооружений на них. Так же, от этой системы снабжаются водой объекты на противопожарные и производственные нужды.

Сельское поселение Полноват входит в состав Ханты-Мансийского автономного округа - Югры Тюменской области.

В технологической зоне водоснабжения сельского поселения Полноват осуществляется питьевое, хозяйственно-бытовое обеспечение водой населения, проживающего в многоквартирных домах, обслуживаемых ОАО «ЮКЭК-Белоярский», общественных зданий и иных объектов. В указанной зоне для водоснабжения абонентов организованы: один водозабор с тремя артезианскими скважинами, водопроводные очистные сооружения и водопроводные сети. Деятельность в этой зоне осуществляет ОАО «ЮКЭК-Белоярский».

Открытое акционерное общество «ЮКЭК-Белоярский» организовано 12.02.2009 г. учредителями: ОАО «Югорская Коммунальная Эксплуатирующая Компания» имеет 75% акций номинальной стоимостью 15000000 рублей и комитет муниципальной собственности Администрации Белоярского района имеет 25% акций номинальной стоимостью 5000000 рублей.

ОАО «ЮКЭК-Белоярский» действует на основании Устава Общества и договора о создании Общества.

С 6 июля 2016 года ОАО «ЮКЭК-Белоярский» изменило название на АО «ЮКЭК-Белоярский».

Организационная структура Общества:

Директор Общества осуществляет руководство следующими структурными подразделениями (отделами):

- отдел комплектования и учета кадров;
- отдел планирования, организации труда и заработной платы;
- бухгалтерия;
- юридический отдел;
- секретарь-референт;
- машинистки.

Главный инженер осуществляет руководство следующими структурными подразделениями:

- производственно-технический отдел;
- участок по автоматике и телемеханике;
- участок электрических сетей;
- участок эксплуатации котельных;
- участок эксплуатации жилого фонда;
- участок эксплуатации и ремонта канализационных и водоочистных сооружений;
- казымский участок;
- полноватский участок.

В целом организационная структура системы водоснабжения представлена в таблице 3.3.



Таблица 3.3.1

### Организационная структура системы водоснабжения с.п. Полноват

Организации, предоставляющие услуги водоснабжения	Функции организации	Система расчётов	Потребители водоснабжения
1	2	3	4
АО «ЮКЭЖ-Белоярский»	1. Подъем воды из скважин. 2. Очистка воды через очистные сооружения 3. Подача воды потребителям по трубопроводом централизованной системы водоснабжения. 4. Подключение потребителей 5. Обслуживание источников и сетей водоснабжения .	Прямые договора с УК, ТСЖ, предприятиями , собственниками индивидуальных жилых домов	Жилые и общественные здания, производственные объекты



### 3.3.2. Анализ существующего технического состояния

#### 3.3.2.1. Анализ эффективности и надежности имеющихся источников

При проведении технического обследования объектов в эксплуатационной зоне водоснабжения ОАО «ЮКЭК-Белоярский» на территории села Полноват установлено:

Источником централизованного хозяйственно-питьевого водоснабжения в эксплуатационной зоне водоснабжения ОАО «ЮКЭК-Белоярский» является артезианская вода. Водозаборные сооружения (далее - ВЗУ) представлены тремя артезианскими скважинами:

- скважина №1 (рядом с котельной №1);
- скважина №2 на ВОС (рядом с котельной №2);
- скважина №3 (расположена в районе гаражного участка ЖКК ООО «КЭГ»).

Скважина №3 - переведена в разряд наблюдательных с 01.01.2008г. От скважины №1 исходная вода подается в напорно-разводящую сеть поселка без очистки. От скважины №2 исходная вода подается на ВОС и после очистки в напорно-разводящую сеть поселка.

Водозаборные скважины оборудованы противопожарными резервуарами:

- скважина №1 резервуаром объемом 100 м<sup>3</sup>;
- скважина №2 резервуарами объемом 100 м<sup>3</sup> и 200 м<sup>3</sup>.

Артезианская скважина №1 пробурена на участке бурения Югорского РНУ в 1999 г. Скважина №1 предназначена для добычи пресных подземных вод для целей питьевого, хозяйственно-бытового водоснабжения и технологического обеспечения водой.

Скважина расположена рядом с поселковой котельной №1. Географические координаты места расположения скважины 63°47' северной широты, 65°54' восточной долготы. Абсолютная отметка устья скважины 20 метров.

Скважина №1 имеет общую глубину 120 метров от поверхности земли. Дебит скважины составляет 6 м<sup>3</sup>/ч, статический уровень - 10 метров, динамический уровень – 33 метра.

Скважина оборудована насосом марки ЭЦВ-6-6,3-125 и имеет надземный павильон.

Артезианская скважина №2 пробурена Тюменским СУ «Востокбурвод» в 1970 г. Скважина №2 предназначена для добычи пресных подземных вод для целей питьевого, хозяйственно-бытового водоснабжения и технологического обеспечения водой.

Скважина расположена рядом с котельной №2. Географические координаты места расположения скважины 63°47' северной широты, 65°54' восточной долготы. Абсолютная отметка устья скважины 20 метров.

Скважина №2 имеет общую глубину 110 метров от поверхности земли. Дебит скважины составляет 5 м<sup>3</sup>/ч, статический уровень -10 метров, динамический уровень – 21 метр.

Скважина оборудована насосом марки ЭЦВ-6-6,3-125 и имеет надземный павильон.

По статистическим данным аналитического контроля, представленным лабораториями ЦГСЭН и ООО ВОС «Казымэнергогаз», состав и свойства подземных вод из скважин №1, №2 с. Полноват не соответствуют Российским нормативным стандартам, предъявленным к питьевой воде и имеют превышения нормативов, установленных СанПиН 2.1.4-1047-01 «Питьевая вода. Контроль качества» по следующим показателям «железо» и «марганец».

Вывод по результатам технического обследования ВЗУ в селе Полноват со скважинами №1 и №2, находящихся в эксплуатационной зоне водоснабжения АО «ЮКЭК-БЕЛОЯРСКИЙ»:

- а) Паспорта на скважины – имеются.
- б) Оборудование скважин находятся в удовлетворительном состоянии. Герметизация обсадных колонн не нарушена, свищей и разрывов нет. Скважины пригодны для использования в гидрогеологических целях.
- в) Эксплуатация скважин – удовлетворительная. Имеется контрольно-измерительные приборы для контроля давления и водозаборные краны для отбора проб.



- г) Водозабор осуществляется в пределах установленных норм.
- д) Скважины расположены на застроенной территории и не имеют зон санитарной охраны.

Основные технические характеристики оборудования источников водоснабжения с.п. Полноват представлены в таблице 3.3.2.



**Основные технические характеристики оборудования источников водоснабжения с.п. Полноват**

Наименование источника водоснабжения	Марка основного оборудования (насосы 1- подъема)	Количество, шт.	Производительность, м <sup>3</sup> /час	Установленная производительность очистных сооружений, м <sup>3</sup> /сут.	Оборудование водопроводных очистных сооружений	Общая протяженность водопроводных сетей, км	Удельный расход электрической энергии, потребляемой в технологическом процессе подготовки питьевой воды, на единицу объема воды, отпускаемой в сеть, кВт*ч/куб.м
1	2	3	4	5	6	7	8
Скважинный водозабор	<u>ЭЦВ-6-6,3-125</u> ЭЦВ-6-6,3-125	$\frac{1}{1}$	$\frac{6,3}{6,3}$	150	1. Резервуары речной воды, ёмк. 100 м <sup>3</sup> ; 2. Главный корпус (размещено технологическое оборудование); 2.1. Подогреватели; 2.2. Аэрационная колонна ; 2.3. Скорые фильтры 3. Резервуары чистой воды, ёмк 1х5000 м <sup>3</sup> и 2х1000 м <sup>3</sup> 4. Насосная станция 2-го подъёма; 5. Установка с ультрафиолетовой лампой «STERLIGHT» SP600-НО/2.	5,9	2,77



### 3.3.2.2. Анализ эффективности и надежности имеющихся сетей

Основные технические характеристики сетей водоснабжения с.п. Полноват представлены в таблице 3.3.3.

Водоснабжение сельское поселения Полноват осуществляет АО «ЮКЭК-Белоярский».

Водопроводные сети находятся в удовлетворительном техническом состоянии и пригодны для дальнейшей эксплуатации. Требуется локальная перекладка некоторых сетей с большим процентом износа.

По данным АО "ЮКЭК-Белоярский" за 2015 год зафиксировано 0 аварий на водопроводных сетях г.п. Полноват.

В результате технического обследования сетей водоснабжения установлено:

- неувязка сетей по диаметрам, наличие длинных тупиковых водоводов, расчленённость сетей. Данные недостатки усложняют эксплуатацию сетей и затрудняют поддержание оптимального гидравлического режима в сетях;
- большой износ сетей негативно сказывается на работе системы водоснабжения, увеличивает затраты на эксплуатацию, приводит к увеличению себестоимости услуг водоснабжения.

Для решения данных проблем, необходимо:

- диагностическое обследование водопроводных сетей;
- новое строительство и реконструкция участков водопроводных сетей;
- установка приборов учета воды на источниках и у каждого потребителя.

Структурированная схема водоснабжения в с.п. Полноват представлены на Рис. 3.3.1.





Таблица 3.3.3

**Технические характеристики сетей водоснабжения с.п. Полноват**

<b>Наименование источника водоснабжения</b>	<b>Производительность очистных сооружений, м3/сут.</b>	<b>Год прокладки трубопроводов водопроводных сетей</b>	<b>Материал трубопроводов водопроводных сетей</b>	<b>Протяженность трубопроводов водопроводных сетей, м</b>	<b>Износ трубопроводов, %</b>	<b>Подано воды в водопроводную сеть, тыс. м3/год</b>	<b>Потери в сетях водоснабжения, %</b>
1	2	3	4	5	6	7	8
Скаженный водозабор	150	2008	сталь	5900	35	19,16	10,4



### **3.3.2.3. Анализ зон действия источников и их рациональности**

Зоны действия источников водоснабжения в с.п. Полноват охватывают основную капитальную застройку, представленную жилищными, общественными и производственными объектами.

Балансы мощностей и нагрузок в зонах действия источников водоснабжения, имеющиеся проблемы и направления их решения с.п. Полноват представлены в таблице 3.3.4.



## Балансы мощностей и нагрузок в зонах действия источников водоснабжения с.п. Полноват

Наименование источника водоснабжения	Располагаемая мощность источника водоснабжения, м3/сут.	Фактическая мощность источника водоснабжения, м3/сут.	Имеющиеся проблемы источника водоснабжения и их решения
1	2	3	4
Скважинный водозабор	264	150	<p>Опрос представителей указанной организации, а также материалов собранных при разработке схемы водоснабжения выявил ряд технических и технологических проблем в системе централизованного водоснабжения:</p> <p>1. По водоснабжению села Полноват выявлены следующие проблемы:</p> <ul style="list-style-type: none"> <li>– вода поступающая потребителю, по своему составу не соответствует требованиям СанПиН 2.1.4.1074-01 и ГОСТ Р 51232-98;</li> <li>– большой износ оборудования и сетей резко снижает надёжность системы водоснабжения;</li> <li>– высокий удельный расход электроэнергии на производство воды;</li> <li>– отсутствие автоматизации технологического процесса.</li> </ul> <p>Станция очистки воды довольно новая и современная, но высокий удельный расход электроэнергии на 1 м3 воды показывает о необходимости выполнения ряда мероприятий, повышающих энергоэффективность. На водозаборных скважинах отсутствуют расходомеры исходной воды, нет датчиков уровня воды в скважинах, электросчетчиков на каждой скважине, шкафов управления работы насосов с системой контроля работы и защиты двигателя, системы мониторинга и удаленного управления состоянием насосов, нет возможности оперативно отслеживать параметры работы водозабора и своевременно устранять и предотвращать аварийные ситуации.</p> <p>Основными задачами водоснабжения сельского поселения, являются:</p> <ul style="list-style-type: none"> <li>– реконструкция и модернизация водопроводной сети с целью обеспечения качества воды, поставляемой потребителям, повышения надежности водоснабжения и снижения аварийности;</li> <li>– техническое перевооружение объектов водоснабжения, повышение степени благоустройства зданий;</li> <li>– повышение эффективности управления объектами коммунальной инфраструктуры, снижение себестоимости жилищно-коммунальных услуг за счет оптимизации расходов, в том числе рационального использования водных ресурсов;</li> <li>– обновление основного оборудования объектов водопроводного хозяйства, поддержание на уровне нормативного износа и снижения степени износа основных производственных фондов комплекса;</li> <li>– улучшение обеспечения населения питьевой водой нормативного качества и в достаточном количестве, улучшение на этой основе здоровья человека.</li> </ul> <p>В соответствии с частью 1 статьи 39 Федерального закона от 07.12.2011 №416-ФЗ «О водоснабжении и водоотведении» (редакция от 28.12.2013), «к показателям надежности, качества, энергетической эффективности объектов централизованных систем горячего водоснабжения, холодного водоснабжения и (или) водоотведения относятся:</p> <ul style="list-style-type: none"> <li>– показатели качества воды;</li> <li>– показатели надежности и бесперебойности водоснабжения и водоотведения;</li> <li>– показатели очистки сточных вод;</li> <li>– показатели эффективности использования ресурсов, в том числе уровень потерь воды (тепловой энергии в составе горячей воды);</li> </ul> <p>иные показатели, установленные федеральным органом исполнительной власти, осуществляющим функции по выработке государственной политики и нормативно-правовому регулированию в сфере жилищно-коммунального хозяйства»</p>



#### **3.3.2.4. Анализ имеющихся резервов и дефицитов мощности и ожидаемых резервов и дефицитов на перспективу**

Резервы и дефициты мощности источников водоснабжения на 01.01.2017 г. представлены в таблице 3.3.5. В целом по с.п. Полноват дефицита мощностей источников водоснабжения нет.

Приведенные в таблице 3.3.5 данные показывают, что резерв мощности скважинного водозабора в перспективе до 2027 года достаточный для развития с.п. Полноват

Резервы и дефициты мощности существующих источников водоснабжения на период до 2027 г. представлены в таблице 3.3.5.



Таблица 3.3.5

**Резервы и дефициты мощности существующих источников водоснабжения с.п. Полноват на период до 2027 года**

Показатель	Значения по периодам						
	2016 г.	2017 г.	2018 г.	2019 г.	2020 г.	2021 г.	2022-2027 г.г.
1	2	3	4	5	6	7	8
Полная фактическая производительность ВЗУ, м3/сут.	13,5	13,5	13,5	13,5	13,5	13,5	13,5
Потребление воды в сутки максимального водоразбора, м3/сут.	6,6	6,6	6,7	6,7	6,7	6,7	7,9
Резерв производственной мощности, %	51,11	51,11	50,37	50,37	50,37	50,37	41,48

### 3.3.2.5. Анализ показателей готовности, имеющиеся проблемы и направления их решения

Развитие систем водоснабжения на расчетный период учитывает увеличение размера застраиваемой территории и улучшение качества жизни населения.

Основными мероприятиями по реализации схемы водоснабжения сельского поселения Полноват являются:

- реконструкция и строительство водозаборных узлов;
- реконструкция и устройство станции очистки и подготовки воды (обезжелезивания) для улучшения качества воды подаваемой потребителям;
- реконструкция водопроводных сетей для подключения потребителя.

Техническим обоснованием мероприятий являются:

- вода поступающая потребителю, по своему составу не соответствует требованиям СанПиН 2.1.4.1074-01 и ГОСТ Р 51232-98;
- отсутствие централизованного водоснабжения у преобладающего большинства общественной и жилой застройки;
- согласно СНиП 2.04.02-84\* п.8.5 противопожарные и хозяйственно-питьевые сети должны быть кольцевые;
- большой износ оборудования и сетей резко снижает надёжность системы водоснабжения.

Основные мероприятия о вновь строящихся, реконструируемых объектах системы водоснабжения сельского поселения Полноват являются:

- устройство четырех водозаборных скважин, глубиной 110 м, суммарный дебит 40-44 м<sup>3</sup>/ч;
- строительство водопроводных очистных сооружений (ВОС) производительность 300 м<sup>3</sup>/сут;
- установка 2-х РВЧ 200 м<sup>3</sup>
- строительство сборного водовода первого подъема от скважин 2Ду=160мм – 740 м (в одну нитку);
- строительство водовода второго подъема от ВОС до водонапорных сетей 2 Ду=160 мм – 350 м (в одну нитку);
- автоматизация. Технологический контроль. Диспетчеризация;
- строительство напорно-разводящих водопроводных сетей – 11400 м.

### 3.3.2.6. Воздействие на окружающую среду

При анализе существующего положения в системе водоснабжения с.п. Полноват вредного воздействия на окружающую среду при снабжении и хранении химических реагентов, используемых в водоподготовке, не обнаружено.

В процессе реализации мероприятий по развитию и модернизации систем водоснабжения с.п. Полноват, принято решение о необходимости оборудования существующих водозаборов системами водоочистки. В качестве систем ВОС предложены блочно-модульные установки, укомплектованные необходимыми модулями очистки.

Процесс обеззараживания очищенной воды происходит перед подачей воды в сеть на ультрафиолетовой установке, оборудованной датчиком ультрафиолетового излучения и его мощности.

Для периодической дезинфекции резервуара чистой воды и водопроводных сетей предусматривается дозирование в воду раствора гипохлорита натрия

Окислительная дезинфекция с помощью хлора и его производных - едва ли не самый распространённый практический метод обеззараживания воды, начало массового использования которого многими странами Западной Европы, США и Россией датируется первой четвертью XX века.



Использование гипохлорита натрия в качестве дезинфицирующего агента взамен хлора является перспективным и обладает рядом существенных преимуществ:

- реагент может быть синтезирован электрохимическим методом непосредственно на месте использования из легкодоступной поваренной соли;
- необходимые показатели качества питьевой воды и воды для гидротехнических сооружений могут быть достигнуты за счёт меньшего количества активного хлора;
- концентрация канцерогенных хлорорганических примесей в воде после обработки существенно меньше;
- замена хлора на гипохлорит натрия способствует улучшению экологической обстановки и гигиенической безопасности;
- гипохлорит обладает более широким спектром биоцидного действия на различные типы микроорганизмов при меньшей токсичности.

Для целей очистки бытовой воды используются разбавленные растворы гипохлорита натрия: типовая концентрация активного хлора в них составляет 0,2—2 мг/л против 1—16 мг/л для газообразного хлора. Разбавление промышленных растворов до рабочей концентрации производят непосредственно на месте.

Так же с технической точки зрения, принимая во внимание условие использования в Российской Федерации, эксперты отмечают:

- существенно более высокую степень безопасности технологии производства реагента;
- относительную безопасность хранения и транспортировки до места использования;
- лояльные требования к технике безопасности при работе с веществом и его растворами на объектах;
- не подведомственность технологии обеззараживания воды гипохлоритом Ростехнадзору Российской Федерации.

Необходимость хранения запаса реагента для обеззараживания непосредственно на ВОС отсутствует, реагент можно завозить на ВОС «по мере необходимости».

### 3.3.3. Анализ финансового состояния

Показатели финансового состояния АО "ЮКЭК-Белоярский" представлены в таблице 3.3.6.

Таблица 3.3.6

#### Показатели финансового состояния АО "ЮКЭК-Белоярский"

№ п/п	Наименование	Единица измерения	2016 г.(план)	2016 г.(факт)
1	2	3	4	5
1	Выручка от реализации	тыс. руб.	493553	473474
2	Себестоимость проданных работ, услуг	тыс. руб.	538722	554 524
3	Валовая прибыль	тыс. руб.	-45169	-81050
4	Коммерческие расходы	тыс. руб.	0	158
5	Прибыль от продаж	тыс. руб.	-45169	-81208
6	Проценты к получению		8	7
7	Проценты к уплате	тыс. руб.	104	1
8	Прочие доходы		39740	45759
9	Прочие расходы	тыс. руб.	19227	32370
10	Прибыль (убыток) до налогообложения	тыс. руб.	-24752	-67813
11	Отложенные налоговые активы	тыс. руб.	6203	11931
12	Текущий налог на прибыль	тыс. руб.	0	0



№ п/п	Наименование	Единица измерения	2016 г.(план)	2016 г.(факт)
1	2	3	4	5
13	Налоговые санкции	тыс. руб.	0	7
14	Прочие расходы за счет прибыли	тыс. руб.	5463	1817
15	Чистая прибыль (убыток) отчетного периода	тыс. руб.	-24012	-57706

АО "ЮКЭК-Белоярский" в 2016 году оказало услуг, работ на сумму 473 474 тыс. руб., а их себестоимость составила 554 682 тыс. руб. В целом, от финансово-хозяйственной деятельности, с учетом прочих доходов и расходов, предприятие получило убыток до налогообложения в размере -67 813 тыс. руб., а после учета отложенных налоговых активов и начисления налоговых санкций убыток предприятия по итогам работы за 2016 год составил -57 706 тыс. руб.

Информация о платежах и задолженности потребителей за услуги теплоснабжения отсутствует.

Регулируемые цены (тарифы) для с.п. Полноват утверждаются Региональной службой по тарифам Ханты-Мансийского автономного округа – Югры.

Информация по утвержденным для потребителей тарифам на услуги водоснабжения АО "ЮКЭК-Белоярский" за период с 2015 г. по 2016 г. по данным постановлений Региональной службой по тарифам Ханты-Мансийского автономного округа представлены в таблице 3.3.7.

Таблица 3.3.7

**Утвержденные тарифы на водоснабжения за период с 2015 г. по 2016 г.**

Организации, предоставляющие услуги водоснабжения	Ед. изм.	Период действия			
		с 01.01.2015 по 30.06.2015 г.	с 01.07.2015 по 31.12.2015 г.	с 01.01.2016 по 30.06.2016 г.	с 01.07.2016 по 31.12.2016 г.
1	2	4	6	7	8
АО "ЮКЭК-Белоярский"	руб./м <sup>3</sup> с НДС	68,62	76,51	76,51	79,71



### **3.4. Характеристика состояния и проблем системы водоотведения**

#### **3.4.1. Описание организационной структуры, формы собственности и системы договоров между организациями, а также с потребителями**

В соответствии с определением, данным Федеральным законом от 07.12.2011 №416-ФЗ «О водоснабжении и водоотведении», водоотведение - прием, транспортировка и очистка сточных вод с использованием централизованной системы водоотведения. Система водоотведения - необходимый и важный элемент современной инженерной инфраструктуры поселения.

В сельском поселении Полноват централизованная система канализации отсутствует. От жилой и общественной застройки, оснащенной выгребами и септиками, хозяйственно-бытовые стоки ассенизационными машинами вывозятся и сбрасываются на рельеф.

#### **3.4.2. Анализ существующего технического состояния**

##### **3.4.2.1. Анализ эффективности и надежности имеющихся источников**

В сельском поселении Полноват централизованная система водоотведения отсутствует. От жилой и общественной застройки, оснащенной выгребами и септиками, хозяйственно-бытовые стоки ассенизационными машинами вывозятся и сбрасываются на рельеф.

##### **3.4.2.2. Анализ эффективности и надежности имеющихся сетей**

В сельском поселении Полноват централизованная система водоотведения отсутствует. От жилой и общественной застройки, оснащенной выгребами и септиками, хозяйственно-бытовые стоки ассенизационными машинами вывозятся и сбрасываются на рельеф.

##### **3.4.2.3. Анализ зон действия источников и их рациональности**

В сельском поселении Полноват централизованная система водоотведения отсутствует. От жилой и общественной застройки, оснащенной выгребами и септиками, хозяйственно-бытовые стоки ассенизационными машинами вывозятся и сбрасываются на рельеф.



#### **3.4.2.4. Анализ имеющихся резервов и дефицитов мощности и ожидаемых резервов и дефицитов на перспективу**

В сельском поселении Полноват централизованная система водоотведения отсутствует. От жилой и общественной застройки, оснащенной выгребами и септиками, хозяйственно-бытовые стоки ассенизационными машинами вывозятся и сбрасываются на рельеф.

Схемой на расчетный срок запланировано строительство канализационный очистных сооружений производительностью 300 м<sup>3</sup>/сут.

Резервы и дефициты мощности перспективных источников водоотведения на период до 2027 года представлены в таблице 3.4.5.



Таблица 3.4.5

**Резервы и дефициты мощности источников водоотведения с.п. Полноват на период до 2027 года**

Показатель	Значения по периодам, тыс. м3/сут						
	2016 г.	2017 г.	2018 г.	2019 г.	2020 г.	2021 г.	2022 - 2027 г.г.
1	2	3	4	5	6	7	8
Фактическая производительность КОС, м3/сут:	-	-	-	-	-	-	300
Максимально суточный расход стоков на КОС, м3/сут:	-	-	-	-	-	-	285
Резерв производственной мощности, %	-	-	-	-	-	-	5

#### **3.4.2.5. Анализ показателей готовности, имеющиеся проблемы и направления их решения**

В целях обеспечения безопасности населения и в соответствии с Федеральным законом от 30.03.1999 №52-ФЗ «О санитарно-эпидемиологическом благополучии населения», вокруг объектов и производств, являющихся источниками воздействия на среду обитания и здоровье человека устанавливается специальная территория с особым режимом использования - санитарно-защитная зона, размер которой обеспечивает уменьшение воздействия загрязнения на атмосферный воздух (химического, биологического, физического) до значений, установленных гигиеническими нормативами. По своему функциональному назначению санитарно-защитная зона является защитным барьером, обеспечивающим уровень безопасности населения при эксплуатации объекта в штатном режиме.

Территории очистных сооружений канализации населенных пунктов должны быть ограждены. Так же необходимо осуществление круглосуточной охраны объекта, либо принятия других мер, не допускающих проникновения посторонних лиц на территорию.

Схемой на расчетный срок запланировано:

- строительство канализационных очистных сооружений производительностью 300 м<sup>3</sup>/сут.;
- строительство четырех насосных станций (КНС-1, КНС-2, КНС-3 и ГНС-1);
- строительство централизованной сети самотечных и напорных коллекторов.

Санитарно-защитные зоны для очистных сооружений и КНС приняты согласно СанПиН 2.2.1/2.1.1.1200-03 табл. 4.5.1:

- для очистных сооружений канализации – 200м;
- для КНС-1, КНС-2, КНС-3, ГНС-1 – 20 м.

Территория КОС благоустраивается и ограждается забором, отвод поверхностных стоков осуществляется в пониженные места рельефа.

#### **3.4.2.6. Воздействие на окружающую среду**

Необходимые меры по предотвращению вредного воздействия на водный бассейн при сбросе сточных вод в черте населенного пункта – это снижение массы сброса загрязняющих веществ и микроорганизмов до наиболее жестких нормативов качества воды из числа установленных.

Схемой на расчетный срок до 2025 г. планируется создание централизованной системы водоотведения в селе Полноват, которая предусматривает:

- сбор сточных вод от потребителей самотечными коллекторами и отвод их в канализационные насосные станции (КНС);
- перекачку сточных вод из КНС по напорным коллекторам на канализационные очистные сооружения (КОС) через главную насосную станцию (ГНС);
- очистку сточных вод на КОС до нормативного качества и сброс в р. Полноватка.

Очистные сооружения будут спроектированы так, что будут обеспечивать максимально высокую степень очистки сточных вод до уровня концентраций загрязняющих веществ, отвечающих требованиям рыбохозяйственного водоема первой категории. Очищенные и обеззараженные стоки планируются сбрасываться в р. Полноватка.

Реализация указанных мероприятий обеспечит экологическую безопасность территории поселения, что даст положительный эффект только при строгом соблюдении норм строительства и эксплуатации в соответствии с экологическими и санитарно-эпидемиологическими требованиями законодательства, с учетом уникальности и экологической ценности района.

Традиционные физико-химические методы переработки сточных вод на очистных сооружениях приводят к образованию значительного количества твердых отходов. Некоторая их часть накапливается уже на первичной стадии осаждения, а остальные обусловлены приростом биомассы за счет биологического окисления углеродсодержащих компонентов в сточных водах. Твердые отходы изначально существуют в виде различных суспензий с содержанием твердых компонентов от 1 до 10%. По этой причине процессам выделения, переработки и ликвидации ила стоков следует уделять особое внимание при эксплуатации комплекса канализационных очистных сооружений.

В проектируемой централизованной системе водоотведения на территории села Полноват будет введена одна КОС производительностью 300 м<sup>3</sup>/сут, которые будут осуществлять прием и очистку сточных вод поступающих из села Полноват.

Очистные сооружения будут спроектированы так, что будут обеспечивать максимально высокую степень очистки сточных вод.

Осадок, обезвоженный на шнековом обезвоживателе, будет вывозиться на полигон твердых бытовых отходов. Проектом будут предусмотрены аварийные иловые площадки на 20% годового количества осадка (СНиП 2.04.03-85 п. 6.386).

### 3.4.3. Анализ финансового состояния

Показатели финансового состояния АО "ЮКЭК-Белоярский" за 2016 год представлены в таблице 3.4.6.

Таблица 3.4.6

#### Показатели финансового состояния АО "ЮКЭК-Белоярский"

№ п/п	Наименование	Единица измерения	2016 г.(план)	2016 г.(факт)
1	2	3	4	5
1	Выручка от реализации	тыс. руб.	493553	473474
2	Себестоимость проданных работ, услуг	тыс. руб.	538722	554 524
3	Валовая прибыль	тыс. руб.	-45169	-81050
4	Коммерческие расходы	тыс. руб.	0	158
5	Прибыль от продаж	тыс. руб.	-45169	-81208
6	Проценты к получению		8	7
7	Проценты к уплате	тыс. руб.	104	1
8	Прочие доходы		39740	45759
9	Прочие расходы	тыс. руб.	19227	32370
10	Прибыль (убыток) до налогообложения	тыс. руб.	-24752	-67813
11	Отложенные налоговые активы	тыс. руб.	6203	11931
12	Текущий налог на прибыль	тыс. руб.	0	0
13	Налоговые санкции	тыс. руб.	0	7
14	Прочие расходы за счет прибыли	тыс. руб.	5463	1817
15	Чистая прибыль (убыток) отчетного периода	тыс. руб.	-24012	-57706

АО "ЮКЭК-Белоярский" в 2016 году оказало услуг, работ на сумму 473 474 тыс. руб., а их себестоимость составила 554 682 тыс. руб. В целом, от финансово-хозяйственной деятельности, с учетом прочих доходов и расходов, предприятие получило убыток до налогообложения в размере -67 813 тыс. руб., а после учета отложенных налоговых активов и начисления налоговых санкций убыток предприятия по итогам работы за 2016 год составил -57 706 тыс. руб.

### **3.5. Характеристика состояния и проблем системы утилизации ТКО**

#### **3.5.1. Описание организационной структуры, формы собственности и системы договоров между организациями, а также с потребителями**

К твердым коммунальным (бытовым) отходам от населения, объектов городской инфраструктуры, промышленных предприятий относят отходы, имеющие коды по ФККО: 91100100 01 00 4; 91200400 01 00 4. Твердые коммунальные отходы (ТКО) – это отходы, образующиеся в жилых помещениях в процессе потребления, а также товары, утратившие свои потребительские свойства в процессе их использования в жилых помещениях в целях удовлетворения личных и бытовых нужд.

Сбор, вывоз и утилизация ТКО на территории сельского поселения Полноват осуществляется в соответствии с утвержденной в установленном порядке "Генеральной схемой санитарной очистки территории населенных пунктов Белоярского района".

Участниками отношений в сфере обращения с отходами на территории Белоярского района являются:

- администрация Белоярского района;
- администрация сельских поселений;
- специализированные организации (организации коммунального комплекса);
- собственники отходов;
- собственники, правообладатели земельных участков.

Полномочия администрации Белоярского района в сфере обращения с отходами:

- организация мероприятий по утилизации и переработке бытовых и промышленных отходов;
- организация мероприятий межпоселенческого характера по охране окружающей среды;
- разработка программ, методических материалов и рекомендаций по вопросам в сфере обращения с отходами;
- разработка муниципальных правовых актов Белоярского района по вопросам в сфере обращения с отходами;
- привлечение на договорной основе научно-исследовательских, проектных учреждений и институтов к выполнению задач, связанных с природопользованием, экологией и обращением с отходами;
- утверждение норм накопления (образования) твердых бытовых отходов от инфраструктурных источников (объектов общественного назначения, торговых и культурно-бытовых учреждений);
- утверждение норм накопления (образования) и утилизации (захоронения) твердых бытовых отходов от населения;
- осуществление экологического просвещения, в том числе информирование населения о законодательстве в области охраны окружающей среды и законодательстве в области экологической безопасности;
- согласование производственных программ организаций коммунального комплекса.

Полномочия администраций сельских поселений, расположенных в границах территории Белоярского района, в сфере обращения с отходами:

- организация сбора и вывоз бытовых отходов и мусора;
- определение порядка сбора отходов, предусматривающего их разделение на виды;
- содействие гражданам, общественным и иным некоммерческим организациям в реализации их прав в области организации сбора и вывоза бытовых отходов и мусора;





- содержание объектов размещения отходов;
- осуществление экологического просвещения, в том числе информирование населения о законодательстве в области охраны окружающей среды и законодательстве в области экологической безопасности;
- организация сбора отработанных ртутьсодержащих ламп и информирование юридических лиц, индивидуальных предпринимателей и физических лиц о порядке осуществления такого сбора;
- разработка муниципальных правовых актов по вопросам в сфере обращения с отходами;
- привлечение на договорной основе научно-исследовательских, проектных учреждений и институтов к выполнению задач, связанных с природопользованием, экологией и обращением с отходами.
- Полномочия администраций сельских поселений, расположенных в границах территории Белоярского района, в сфере обращения с отходами, осуществляемые на территории сельских поселений администрацией Белоярского района:
- организация деятельности в области обращения с отходами;
- предоставление субсидий юридическим лицам (за исключением субсидий государственным (муниципальным) учреждениям), индивидуальным предпринимателям в целях возмещения затрат или недополученных доходов в связи с оказанием населению коммунальных услуг в порядке, установленном администрацией Белоярского района.

Право собственности на отходы регулируется законодательством Российской Федерации.

Право собственности на отходы принадлежит собственнику сырья, материалов, полуфабрикатов, иных изделий или продуктов, а также товаров (продукции), в результате использования которых эти отходы образовались.

Собственниками отходов населения частного жилищного фонда являются владельцы индивидуальных жилых домов.

Собственниками отходов многоквартирных жилых домов и административных строений (сооружений), объектов инфраструктуры являются управляющие компании, собственники и правообладатели административных строений (сооружений), объектов инфраструктуры.

Собственниками отходов в домах, где образовано товарищество собственников жилья является соответствующее товарищество.

Собственниками отходов объектов мелкорозничной торговли являются пользователи (арендаторы) земельных участков, предоставленных под объекты мелкорозничной торговли.

Собственником отходов с территорий населенных пунктов являются организации, обеспечивающие благоустройство, чистоту и порядок соответствующей территории (ее части).

Право собственности на отходы может быть приобретено другим лицом на основании договора купли-продажи, мены, дарения или иной сделки об отчуждении отходов.

Собственник отходов I – IV класса опасности вправе отчуждать эти отходы в собственность другому лицу, передавать ему, оставаясь собственником, право владения, пользования или распоряжения этими отходами, если у такого лица имеется лицензия на осуществление деятельности по использованию, обезвреживанию, транспортированию, размещению отходов не меньшего класса опасности.

В случае, если отходы брошены собственником или иным образом оставлены им с целью отказаться от права собственности на них, лицо, в собственности, во владении либо в пользовании которого находится земельный участок, водоем или иной объект, где находятся брошенные отходы, может обратиться в свою собственность, приступив к их использованию или совершив иные действия, свидетельствующие об обращении их в собственность в соответствии с гражданским законодательством.



Вывозом ТБО на территории населенных пунктов Белоярского района занимается АО «ЮКЭК-Белоярский» по прямым договорам с УК, ТСЖ, собственниками индивидуальных жилых домов.

### 3.5.2. Анализ существующего технического состояния

#### 3.5.2.1. Анализ эффективности и надежности имеющихся объектов, используемых для захоронения (утилизации) ТКО

Данные по состоянию объектов, используемых для захоронения(утилизации) ТКО с. Полноват Белоярского района представлены в таблице 3.5.1.

Таблица 3.5.1

#### Объекты, используемые для захоронения (утилизации) ТКО с.п. Полноват

Наименование (статус) объекта	Юридические лица, эксплуатирующие объект	Номер объекта в ГРОРО	Проектная вместимость, т	Количество размещенных отходов всего, т	Процент заполнения, %	Остаточная мощность, т
1	2	3	4	5	6	7
Полигон ТБО	АО «ЮКЭК-Белоярский» 628162, г.Белоярский, 3 мкрн., дом 27-А	86-00658-3-00905-121115	16774,1	185*	1,1*	16589,1*
*) расчетные показатели, фактические показатели отсутствуют						

На полигон принимаются отходы из жилых домов, общественных зданий и учреждений, предприятий торговли, общественного питания, уличный смет, строительный мусор и некоторые виды промышленных отходов 4-5 классов опасности, а также неопасные отходы, класс которых устанавливается экспериментальными методами.

Учет образования ТКО ведется.

#### 3.5.2.2. Анализ эффективности и надежности имеющихся схем движения ТКО

Вывозом ТКО на территории населенных пунктов Белоярского района занимается АО «ЮКЭК-Белоярский» по прямым договорам с УК, ТСЖ, собственниками индивидуальных жилых домов. Периодичность вывоза отходов – от ежедневного (1 раз в день) до еженедельного (1 раз в неделю). Характеристика транспортно-производственной базы предприятия представлена в таблице 3.5.2.

Таблица 3.5.2

#### Транспортно-производственные базы АО «ЮКЭК-Белоярский»

Характеристика	Количество
1	2
Площадь территории предприятия, м <sup>2</sup>	13,62
Площадь производственных помещений, м <sup>2</sup>	432
Численность работающих, чел.	7
Численность производственных рабочих занятых санитарной очисткой, чел.	7
Режим работы по санитарной очистке, час/смен	8/1* 24/4**
Общее количество техники, ед.	18
* Пресс-комплекс ОАО «ЮКЭК-Белоярский»	
** Полигон	

На сегодняшний день сбор вторичного сырья на территории Белоярского района практически не ведется, использование не развито.

При эксплуатации площадок для складирования и захоронения ТКО требования противопожарных и санитарных норм выполняются в соответствии с существующим законодательством.

Прием отходов на территорию полигона ТКО осуществляется в соответствии с перечнем разрешенных отходов размещения, согласно приложениям к лицензиям.

Общая характеристика состояния системы сбора ТКО представлена в таблице 3.5.3.

Таблица 3.5.3

**Общая характеристика состояния системы сбора ТКО с. Поноват**

Количество мест сбора отходов	Количество контейнеров
1	2
5*	5
*контейнерные площадки	

Анализ показал, что с.п. Полноват полностью охвачен системой централизованного сбора и вывоза отходов.

**3.5.2.3. Анализ зон действия объектов, используемых для захоронения (утилизации) ТКО**

Зоны действия объектов, используемых для захоронения(утилизации) ТКО на территории муниципального образования с. Полноват представлены в таблице 3.5.4.

Таблица 3.5.4

**Зоны действия объектов, используемых для захоронения(утилизации) ТКО на территории муниципального образования с. Полноват Белоярского района ХМАО Тюменской области**

Наименование	Объект размещения отходов	Ближайший населенный пункт	Расстояние до объекта, км
1	2	3	4
с. Полноват	полигон утилизации ТБО в с. Полноват Белоярского района	с. Полноват	0,65

**3.5.2.4. Анализ имеющихся резервов и дефицитов объектов, используемых для захоронения(утилизации) ТКО и ожидаемых резервов и дефицитов на перспективу**

Данные о заполнении полигона ТКО с. Полноват Белоярского района на момент разработки программы представлены в таблице 3.5.5.

Таблица 3.5.5

Наименование (статус) объекта	Юридические лица, эксплуатирующие объект	Площадь УЗО, га	Мощность, т/г	Количество размещенных отходов всего, т	Процент заполнения, %	Год окончания эксплуатации, данные ГРОРО (по остаточной вместимости)
1	2	3	4	5	6	7
Полигон ТБО	АО «ЮКЭК-Белоярский»	1,0	546,0	-	0,1	2046 г.

Объемы образования ТКО по зонам обслуживания полигонов ТБО представлены в таблице 3.5.6.

Таблица 3.5.6

**Объемы образования ТКО по зонам обслуживания полигонов ТБО**

Наименование	Населенные пункты	ТКО		
		куб./год	т/год	т/нед.
Полигон ТБО с.п. Полноват	с.п. Полноват, Вазеват, Пашторы, Тугияны	5415	7432	279,2

Анализ показал, что при эксплуатации полигона ТБО в с.Полноват Белоярского района дефицита объектов, используемых для захоронения (утилизации) ТКО после 2017 года на расчетный период до 2027 года не ожидается.

**3.5.2.5. Анализ показателей готовности, имеющиеся проблемы и направления их решения**

Система обращения с твердыми бытовыми отходами в с. Полноват Белоярского района организована в части сбора и транспортирования. Для сбора отходов используется 5 металлических контейнеров объемом 0,7-0,8 куб.м, частные дома используют полиэтиленовые пакеты. Периодичность вывоза отходов – от ежедневного (1 раз в день) до еженедельного (1 раз в неделю).

Целевые показатели (баланс) по обезвреживанию, утилизации и размещению ТКО в 2016 году приведены в таблице 3.5.7.

Таблица 3.5.7

Целевые показатели по обращению с отходами	Процент от общего количества отходов, %
1	2
Доля ТКО, направленных на обработку, в общем объеме ТКО	1
Доля утилизированных, а так же обезвреженных ТКО в общем объеме ТКО	1
Доля ТКО, направляемых на захоронение, в общем объеме ТКО	99

Анализ системы обращения с муниципальными отходами показал, что потоки отходов образующиеся у населения, в настоящее время большей частью отправляются на захоронение.

Переработка ТКО не развита.

До 2016 года для размещения отходов использовалась свалка. 26,08. 2016 г введен в эксплуатацию полигон ТКО в с. Полноват Белоярского района, на котором в настоящее время размещаются ТКО.

Основными проблемами системы захоронения (утилизации) ТКО являются:

- отсутствие отдельного сбора отходов и недостаточно мощностей объектов переработки отходов различных категорий, являющихся вторичным сырьем.
- захоронение несортированных отходов на объектах размещения отходов, что ведет к безвозвратной потере вторичного сырья. Захороненные твердые коммунальные отходы содержат значительное количество токсичных соединений. Так же на полигоны попадают отходы, которые могут быть возвращены в рецикл и после соответствующей обработки использоваться в качестве вторичных материальных ресурсов.

Для решения данных проблем, необходимо:

- установка дополнительных контейнеров сбора ТКО
- организация отдельного сбора отходов:
- сбор вторичного сырья у населения.

### 3.5.2.6. Воздействие на окружающую среду

С целью уменьшения вредного влияния на окружающую среду для полигонов ТКО должны разрабатываться системы мониторинга.

Система мониторинга должна включать устройства и сооружения по контролю состояния подземных и поверхностных вод, атмосферного воздуха, почвы и растений и шумового загрязнения в зоне возможного влияния полигона.

Для контроля за состоянием грунтовых вод, в зависимости от глубины их залегания, проектируются контрольные шурфы, колодцы или скважины в зеленой зоне полигона. Одно контрольное сооружение закладывается выше полигона по потоку грунтовых вод с целью отбора проб воды, на которую отсутствует влияние фильтрата с полигона.

В отобранных пробах обычно определяется содержание аммиака, нитритов, нитратов, гидрокарбонатов, кальция, хлоридов, железа, сульфатов, лития, ХПК, БПК, органического углерода, магния, кадмия, хрома, цианидов, свинца, ртути, мышьяка, меди, кадмия, бария, сухого остатка и др. Если содержание определяемых веществ превысит ПДК, необходимо принять меры по снижению концентрации загрязняющих веществ до уровня ПДК.

Необходимо осуществлять постоянное наблюдение за состоянием воздушной среды. Для этого ежеквартально проводят анализы проб атмосферного воздуха над отработанными участками свалки и на границе санитарно-защитной зоны.

Таблица 3.5.8

#### ПДК основных загрязняющих веществ, выделяющихся в атмосферу воздуха на свалках ТБО

Вещество	ПДК, мг/м <sup>3</sup>	
	Максимально разовая	Среднесуточная
Пыль нетоксичная	0,5	0,15
Сероводород	0,008	-
Оксид углерода	5,0	3,0
Оксид азота	0,4	0,06
Ртуть металлическая	-	0,0003
Метан	-	50,0
Аммиак	0,2	0,04
Бензол	1,5	0,1
Трихлорметан	-	0,03
4-хлористый углерод	4,0	0,7
Хлорбензол	0,1	0,1

Таблица 3.5.9

#### ПДК основных загрязняющих веществ (рабочая зона), выделяющихся в атмосферный воздух на свалках ТБО в зоне работы персонала

Вещество	ПДК р.з. мг/м <sup>3</sup>
Пыль нетоксичная	4,0
Сероводород	10,0
Оксид углерода	20,0
Оксид азота	5,0
Ртуть металлическая	0,01
Метан	-
Аммиак	5,0
Бензол	15,0
Трихлорметан	-
4-хлористый углерод	20,0
Хлорбензол	100,0



В случае загрязнения атмосферного воздуха выше ПДК на границе санитарно-защитной зоны и в пределах рабочей зоны необходимо принять меры, учитывающие характер и уровень загрязнения.

Необходимо постоянно вести наблюдение за состоянием почвы в зоне возможного влияния полигона. Качество почвы контролируется на содержание в ней экзогенных химических веществ (ЭХВ), которые не должны превышать ПДК в почве. В результате длительной (более 20 лет) эксплуатации полигона ТБО происходит интенсивное биохимическое разложение накопленных твердых бытовых отходов, что вызывает генерацию биогаза.

Свободное распространение биогаза в окружающей среде вызывает отрицательные последствия, а именно:

- биогаз горюч, взрывоопасен и токсичен. Показатели токсичности определяются наличием ряда микропримесей, таких как сероводород (H<sub>2</sub>S);
- способствует возгоранию твердых бытовых отходов в зонах их складирования и возникновению внутренних очагов горения, подавление которых требует существенных затрат;
- биогаз может накапливаться в приземном слое атмосферы в концентрациях, опасных для здоровья людей, животных и растительности.

Одновременное присутствие в отходах разнообразных растворимых или диспергированных в воде неорганических, органических и биологически активных компонентов приводит к постоянному загрязнению влаги, поступающей из природных осадков, и образованию большого объема сильно токсичных сточных вод (фильтрата). Фильтрат является наиболее опасным фактором влияния полигона на окружающую среду, в 1 г/л раствора обнаруживаются хлориды, карбонаты и аммонийный азот.

#### **Рекультивация объектов размещения отходов**

С учетом текущего состояния существующих объектов по размещению отходов и перспективной схемой размещения полигонов ТБО, а также длительным периодом проектирования и строительства новых полигонов ТБО предусматривается поэтапный вывод из эксплуатации и рекультивация соответствующих объектов размещения отходов. Информация о рекультивируемых объектах размещения отходов с Полноват приведена в таблице 3.5.10.

Таблица 3.5.10

Населенный пункт	Статус объекта размещения отходов	Состояние объекта размещения отходов	Перспектива объекта	Площадь объекта, га
с.Полноват	Санкционированная свалка	Выведен из эксплуатации	рекультивирован 2013-2016 годы	1,3

#### **3.5.3. Анализ финансового состояния**

АО "ЮКЭК-Белоярский" действует на основании:

- устава, утвержденного решением общего собрания учредителей ОАО "ЮКЭК-Белоярский" от 04.02.2009 № б/н;
- свидетельства о государственной регистрации предприятия от 12.02.2009 серия 86 №001749725;
- свидетельства о постановке на учет российской организации в налоговом органе по месту нахождения на территории РФ от 12.02.2009 серия 86 №001451825.

Виды деятельности, осуществляемые АО "ЮКЭК-Белоярский" в соответствии с Уставом:



- производственная и хозяйственная деятельность в сфере жилищно-коммунального хозяйства, включая строительство и обслуживание объектов коммунального хозяйства;
- разработка и освоение научно-технической продукции жилищно-коммунального сектора экономики;
- производство, передача и распределение электроэнергии;
- производство и распределение газообразного топлива;
- производство и распределение тепловой энергии;
- монтаж инженерного оборудования;
- аренда строительных машин;
- строительство и возведение зданий и сооружений.

АО "ЮКЭК-Белоярский" имеет лицензию на осуществление деятельности по сбору, использованию, обезвреживанию, транспортировке, размещению отходов I-IV класса опасности №(86)-946-СТРУБ от 02.08.2016 (срок действия лицензии - бессрочно).

Оценка финансового состояния предприятия произведена на основе фактических бухгалтерских отчетных данных о финансово-экономической деятельности, представленных за 2016 год в целом по предприятию.

Показатели финансового состояния АО "ЮКЭК-Белоярский" представлены в таблице 3.5.11.

Таблица 3.5.11

**Показатели финансового состояния АО "ЮКЭК-Белоярский"**

№ п/п	Наименование	Единица измерения	2016 г.(план)	2016 г.(факт)
1	2	3	4	5
1	Выручка от реализации	тыс. руб.	493553	473474
2	Себестоимость проданных работ, услуг	тыс. руб.	538722	554 524
3	Валовая прибыль	тыс. руб.	-45169	-81050
4	Коммерческие расходы	тыс. руб.	0	158
5	Прибыль от продаж	тыс. руб.	-45169	-81208
6	Проценты к получению		8	7
7	Проценты к уплате	тыс. руб.	104	1
8	Прочие доходы		39740	45759
9	Прочие расходы	тыс. руб.	19227	32370
10	Прибыль (убыток) до налогообложения	тыс. руб.	-24752	-67813
11	Отложенные налоговые активы	тыс. руб.	6203	11931
12	Текущий налог на прибыль	тыс. руб.	0	0
13	Налоговые санкции	тыс. руб.	0	7
14	Прочие расходы за счет прибыли	тыс. руб.	5463	1817
15	Чистая прибыль (убыток) отчетного периода	тыс. руб.	-24012	-57706

АО "ЮКЭК-Белоярский" в 2016 году оказало услуг, работ на сумму 473 474 тыс. руб., а их себестоимость составила 554 682 тыс. руб. В целом, от финансово-хозяйственной деятельности, с учетом прочих доходов и расходов, предприятие получило убыток до налогообложения в размере -67 813 тыс. руб., а после учета отложенных налоговых активов и начисления налоговых санкций убыток предприятия по итогам работы за 2016 год составил -57 706 тыс. руб.

Информация о платежах и задолженности потребителей за услуги теплоснабжения отсутствует.

В связи с тем, что на предприятии отдельный учет затрат не ведется, достоверно оценить финансовый результат по регулируемой услуге не представляется возможным.

В соответствии с Федеральным законом от 06.10.2003 № 131-ФЗ «Об общих принципах организации местного самоуправления в Российской Федерации», приказом РСТ ХМАО-Югры № 179-нп от 15 декабря 2014 года, постановлением администрации Белоярского района от 1.10.2012 г. N 1477 «Об утверждении нормативов на утилизацию твердых бытовых отходов на территории населенных пунктов Белоярского района» установлены тарифы на вывоз и утилизацию твердых бытовых отходов АО "ЮКЭК-Белоярский".

Структура тарифов на утилизацию (захоронение) ТКО включает в себя следующие статьи затрат:

- затраты на оплату труда с отчислениями;
- амортизация;
- материальные затраты;
- прочие расходы;
- накладные расходы;
- прибыль.

Структура тарифов на вывоз ТКО включает в себя следующие статьи затрат:

- затраты на оплату труда с отчислениями;
- амортизация;
- топливо;
- материалы;
- техническое обслуживание и ремонт;
- прочие расходы;
- накладные расходы;
- прибыль.

Тарифы на вывоз и утилизацию 1 кубического метра твердых бытовых отходов, осуществляемый АО "ЮКЭК-Белоярский" на территории с. Полноват с 01 июля по 31 декабря 2016 года представлены в таблице 3.5.12.

Таблица 3.5.12

Наименование услуг	Норматив потребления в месяц		Цена/тариф на услуги (с учетом НДС), руб.	Размер платы за услуги с НДС, руб. (гр.3 x гр.4)	Основание
	единица потребления	количество			
1	2	3	4	5	6
Утилизация, обезвреживание и захоронение твердых бытовых отходов	м3 на чел.	0,188	209,54	39,39	Приказ РСТ ХМАО-Югры № 179-нп от 15 декабря 2014 года; постановление №1477 от 01 октября 2012 года



## **4. ХАРАКТЕРИСТИКА СОСТОЯНИЯ И ПРОБЛЕМ В РЕАЛИЗАЦИИ ЭНЕРГОРЕСУРСОСБЕРЕЖЕНИЯ И УЧЕТА И СБОРА ИНФОРМАЦИИ**

### **4.1. Анализ состояния энергоресурсосбережения**

Постановлением администрации Белоярского района от 18.12.2013 года №1914 утверждена муниципальная программа Белоярского района "Развитие жилищно-коммунального комплекса и повышение энергетической эффективности в Белоярском районе на 2014 – 2020 годы".

Цель данной программы:

- повышение надежности и качества предоставления жилищно-коммунальных услуг;
- улучшение технического состояния многоквартирных домов жилищного фонда Белоярского района, повышение их энергетической эффективности;
- улучшение жилищных условий граждан, проживающих на территории Белоярского района в жилых помещениях, находящиеся в аварийных домах, подлежащих сносу, в установленном порядке;
- повышение эффективности, качества и надежности поставки коммунальных ресурсов;
- развитие энергосбережения и повышение энергоэффективности;
- проведение капитального ремонта многоквартирных домов, в том числе для существенного повышения их энергетической эффективности;
- бесперебойное обеспечение чистой питьевой водой населения и объектов социальной инфраструктуры, включая объекты соцкультбыта
- переселение жителей каждого отдельно взятого аварийного дома в предельно сжатые сроки;
- снижение доли аварийного жилого фонда в Белоярском районе;
- создание условий для обеспечения бесперебойной работы наружного освещения улиц и дорог в темное время суток;
- мероприятия по оказанию услуг по погребению в соответствии с гарантированным перечнем, содержание в исправном состоянии зданий и инженерных сооружений межпоселенческих мест захоронений на территории Белоярского района

Программа состоит из семи подпрограмм:

- Подпрограмма 1 "Модернизация и реформирование жилищно-коммунального комплекса Белоярского района";
- Подпрограмма 2 "Энергосбережение и повышение энергетической эффективности";
- Подпрограмма 3 "Наш дом";
- Подпрограмма 4 "Чистая вода";
- Подпрограмма 5 "Проведение капитального ремонта многоквартирных домов";
- Подпрограмма 6 "Переселение граждан из аварийного жилищного фонда";

Источники финансирования реализации мероприятий муниципальной программы "Развитие жилищно-коммунального комплекса и повышение энергетической эффективности в Белоярском районе на 2014 – 2020 годы" - бюджет Белоярского район, бюджет Белоярского района сформированного за счет средств бюджета Ханты-Мансийского автономного округа – Югры в виде межбюджетных трансфертов, средства Государственной корпорации «Фонд содействия реформированию жилищно-коммунального хозяйства».



## 4.2. Анализ состояния учета потребления ресурсов

Данные по наличию приборов учёта у потребителей электрической, тепловой энергии и холодного водоснабжения с.п. Полноват представлены в таблице 4.2.1

Таблица 4.2.1

### Данные по наличию приборов учёта у потребителей электрической, тепловой энергии и холодного водоснабжения

Оснащенность приборами учёта электрической энергии	Оснащенность приборами учёта тепловой энергии	Оснащенность приборами учёта холодного водоснабжения
1	2	3
100 % потребителей оснащены приборами учёта	12 % потребителей оснащены приборами учёта	100 % потребителей оснащены приборами учёта

## 5. ЦЕЛЕВЫЕ ПОКАЗАТЕЛИ РАЗВИТИЯ КОММУНАЛЬНОЙ ИНФРАСТРУКТУРЫ

Результатом реализации "Программы комплексного развития систем коммунальной инфраструктуры сельского поселения Полноват" будет являться достижение целевых показателей развития систем коммунальной инфраструктуры.

Данные показатели по каждой системе определены "Методикой проведения мониторинга выполнения производственных и инвестиционных программ организаций коммунального комплекса", утвержденной приказом Министерства регионального развития Российской Федерации от 14.04.2008 г. №48 "Об утверждении Методики проведения мониторинга выполнения производственных и инвестиционных программ организаций коммунального комплекса":

- критерии доступности для населения коммунальных услуг;
- показатели спроса на коммунальные ресурсы;
- показатели степени охвата потребителей приборами учета;
- показатели надежности по каждой системе ресурсоснабжения;
- показатели эффективности производства и транспортировки ресурсов по каждой системе ресурсоснабжения;
- показатели эффективности потребления каждого вида коммунального ресурса.

Целевые показатели устанавливаются по каждой системе коммунальной инфраструктуры и периодически корректируются.

Удельные расходы по потреблению коммунальных услуг отражают достаточный для поддержания жизнедеятельности объем потребления населением материального носителя коммунальных услуг.

Охват потребителей услугами используется для оценки качества работы систем жизнеобеспечения.

Уровень использования производственных мощностей, обеспеченность приборами учета характеризуют сбалансированность систем.

Надежность обслуживания систем жизнеобеспечения характеризуется оценкой возможности функционирования коммунальных систем практически без аварий, повреждений, других нарушений в работе.

Ресурсная эффективность определяет рациональность использования ресурсов, характеризуется следующими показателями: удельный расход электроэнергии, удельный расход топлива.

Целевые показатели развития по каждой системе коммунальной инфраструктуры представлены в таблицах 5.1.1-5.1.5.



## Целевые показатели развития системы электроснабжения с.п. Полноват

Показатель	Индикатор	Ед.изм.	Значения по периодам					
			2017 г.	2018 г.	2019 г.	2020 г.	2021 г.	2022-2027 г.г.
1	2	3	4	5	6	7	8	9
Доступность услуг электроснабжения	Доля потребителей в жилых домах, обеспеченных доступом к системе электроснабжения	%	100,00	100,00	100,00	100,00	100,00	100,00
	Доля расходов на оплату услуг электроснабжения в совокупном доходе населения	%	1,31	1,32	1,40	1,42	1,46	1,50
	Индекс нового строительства электрических сетей	ед.	0,000	0,000	0,000	0,260	0,000	0,000
	Удельное электропотребление	тыс.кВт*ч/чел.	2,13	2,08	2,20	2,20	2,23	2,33
Спрос на услуги электроснабжения	Прирост нагрузок всех потребителей	тыс. кВт*ч	61,0	-96,0	116,0	0,0	0,0	0,0
	Обеспеченность приборами учета жилых домов	%	100,0	100,0	100,0	100,0	100	100
Надежность (бесперебойность) электроснабжения потребителей	Уровень потерь электрической энергии	%	7,4	7,3	7,2	7,1	7,0	6,9



## Целевые показатели развития системы теплоснабжения с.п. Полноват

Показатель	Индикатор	Ед.изм.	Значения по периодам					
			2017 г.	2018 г.	2019 г.	2020 г.	2021 г.	2022-2027 г.г.
1	2	3	4	5	6	7	8	9
Доступность услуг теплоснабжения	Доля расходов на оплату услуг теплоснабжения в совокупном доходе населения	%	1,42	1,46	1,62	1,68	2,48	2,71
	Индекс нового строительства тепловых сетей	ед.	0,005	0,000	0,000	0,000	0,096	0,000
	Удельное теплопотребление	Гкал/чел.	5,971	5,971	6,817	6,817	9,078	9,078
Спрос на услуги теплоснабжения	Отпуск тепловой энергии из тепловой сети (полезный отпуск)	тыс.Гкал	5,349	4,934	5,206	5,206	5,932	6,197
	Собственные, хозяйственные и технологические нужды	тыс.Гкал	0,170	0,157	0,165	0,165	0,176	0,181
	Потери тепловой энергии в тепловых сетях	тыс.Гкал	1,520	1,394	1,463	1,454	1,647	1,613
	Присоединенная нагрузка	Гкал/ч	3,559	3,421	3,511	3,511	3,771	3,866
	Обеспеченность потребления тепловой энергии приборами учета	%	12,0	17,1	22,1	27,2	32,3	100,0
Эффективность производства, передачи и потребления	Эффективность использования топлива	кг у.т./Гкал.	176,67	176,67	176,67	176,67	176,67	176,67
	Эффективность использования воды	куб.м/Гкал.	0,40	0,40	0,40	0,40	0,40	0,40
	Эффективность использования электрической энергии	кВтч/Гкал.	28,00	28,00	28,00	28,00	28,00	28,00
Надежность (бесперебойность) теплоснабжения потребителей	Аварийность системы теплоснабжения	ед./км	0,540	0,537	0,537	0,358	0,324	0,324
	Продолжительность (бесперебойность) теплоснабжения	час./дней	6312/263	6312/263	6312/263	6312/263	6312/263	6312/263
	Уровень потерь тепловой энергии	%	22,13%	22,03%	21,93%	21,83%	21,73%	20,65%
	Удельный вес тепловых сетей, нуждающихся в замене	%	0,0	0,0	0,0	4,3	0,0	0,0



## Целевые показатели развития системы водоснабжения с.п. Полноват

Показатель	Индикатор	Ед.изм.	Значения по периодам					
			2017 г.	2018 г.	2019 г.	2020 г.	2021 г.	2022-2027 г.г.
1	2	3	4	5	6	7	8	9
Доступность услуг водоснабжения	Доля расходов на оплату услуг водоснабжения в совокупном доходе населения	%	0,18	0,19	0,19	0,19	0,19	0,20
	Индекс нового строительства водопроводных сетей	ед.	0,193	0,163	0,140	0,123	0,110	0,395
	Удельное водоснабжение	м3/чел.	8,02	8,12	8,22	8,22	8,35	8,71
Спрос на услуги водоснабжения	Полезный отпуск холодной воды	тыс.м3	24,500	24,500	24,500	24,500	24,500	24,500
	Собственные, хозяйственные и технологические нужды	тыс.м3	1,420	1,420	1,420	1,420	1,420	1,420
	Потери воды в водопроводных сетях	тыс.м3	2,300	2,200	2,000	1,800	1,640	1,000
	Обеспеченность потребления системы водоснабжения приборами учета	%	100,0	100,0	100,0	100,0	100,0	100,0
Эффективность производства, передачи и потребления	Соответствие качества воды нормативным требованиям	%	69,45	75,57	81,69	87,81	93,93	100
	Эффективность использования электрической энергии	кВт.ч./ м3	1,90	1,84	1,80	1,75	1,70	1,53
Надежность (бесперебойность) водоснабжения потребителей	Аварийность системы водоснабжения	ед./км	0,0	0,0	0,0	0,0	0,0	0,0
	Уровень потерь в системе водоснабжения	%	8,58%	8,24%	7,55%	6,84%	6,27%	3,92%
	Удельный вес водопроводных сетей, нуждающихся в замене	%	2,42	2,03	1,75	1,53	1,36	0,0



## Целевые показатели развития системы водоотведения с.п. Полноват

Показатель	Индикатор	Ед.изм.	Значения по периодам					
			2017 г.	2018 г.	2019 г.	2020 г.	2021 г.	2022-2027 г.г.
1	2	3	4	5	6	7	8	9
Доступность услуг водоотведения	Доля расходов на оплату услуг водоотведения в совокупном доходе населения	%	-	-	-	-	-	0,14
	Индекс нового строительства канализационных сетей	ед.	-	-	-	-	-	1
	Удельное водоотведение	м3/чел.	-	-	-	-	-	8,71
Спрос на услуги водоотведения	Годовое отведение сточных вод	тыс. м3	-	-	-	-	-	8,5
Эффективность производства, передачи и потребления	Удельный расход электроэнергии (от годового отведения сточных вод по сети)	кВт*ч/м3	-	-	-	-	-	1,16
Надежность (бесперебойность) водоотведения потребителей	Аварийность системы водоотведения	ед./км	-	-	-	-	-	0
	Удельный вес канализационных сетей, нуждающихся в замене	%	-	-	-	-	-	0,0



**Целевые показатели развития системы захоронения (утилизации) ТКО с.п. Полноват**

Целевые показатели	Процент от общего количества отходов, %										
	2017 г.	2018 г.	2019 г.	2020 г.	2021 г.	2022 г.	2023 г.	2024 г.	2025 г.	2026 г.	2027 г.
1	2	3	4	5	6	7	8	9	10	11	12
Доля ТКО, направленных на обработку в общем объеме	40	60	80	100	100	100	100	100	100	100	100
Доля утилизированных, обезвреженных ТКО в общем объеме ТКО	5	7	9	12	14	15	17	20	21	22	23
Доля ТКО, направляемых на захоронение, в общем объеме ТКО	95	93	91	88	86	85	83	80	79	78	77





## **6. ПЕРСПЕКТИВНАЯ СХЕМА ЭЛЕКТРОСНАБЖЕНИЯ**

### **6.1.Обоснование перечня необходимых проектов**

Перечень и программа необходимых инвестиционных проектов, обеспечивающих спрос на электрическую энергию в расчетные периоды (этапы) разработки программы комплексного развития до 2027 года, принят на основании разработанной схемы электроснабжения сельского поселения Полноват (шифр 13-3.1-ПКР.ЭС).

Программа инвестиционных проектов, обеспечивает достижение целевых показателей, которые приведены в таблице 5.1.1 настоящих обосновывающих материалов.

Перечень инвестиционных проектов перспективной схемы электроснабжения с.п. Полноват представлен в разделах 6.2 и 6.3 в виде групп проектов с описанием по каждому проекту следующих показателей:

- кратких технических параметров;
- целей проекта;
- объемов инвестиций;
- сроков вложения инвестиций и реализации;
- ожидаемых эффектов от реализации.

### **6.2.Проекты по новому строительству, реконструкции сооружений и центров питания электрической энергии**

В период до 2027 года проектов по новому строительству, реконструкции сооружений и центров питания электрической энергии в с.п. Полноват не предусмотрено.



### **6.3. Проекты по новому строительству, реконструкции и модернизации линейных объектов систем электроснабжения**

Перечень проектов по новому строительству, реконструкции и модернизации линейных объектов систем электроснабжения представлен в таблице 6.3.1 с выделением следующих групп:

- проекты по новому строительству линейных объектов систем электроснабжения;
- проекты по реконструкции и модернизации линейных объектов систем электроснабжения.



**Проекты по новому строительству, реконструкции и модернизации линейных объектов систем электроснабжения**

№ п.п.	№ проекта	Наименование проекта	Краткое описание, технические параметры проекта	Цель проекта	Необходимые капитальные затраты, тыс. руб.	Объемы инвестиций и сроки реализации							Ожидаемые эффекты
						2016 г.	2017 г.	2018 г.	2019 г.	2020 г.	2021 г.	2022 - 2027 г.г.	
1	2	3	4	5	6	7	8	9	10	11	12	13	14
<b>2. Проекты по новому строительству, реконструкции и модернизация линейных объектов систем электроснабжения</b>													
1	2.1.	Проекты по новому строительству линейных объектов систем электроснабжения	Строительство новых распределительных электрических сетей	Строительство новых распределительных электрических сетей	7243,7	-	-	-	-	7243,7	-	-	Повышение качества и надежности электроснабжения существующих и перспективных потребителей
	2.2.	Проекты по реконструкции и модернизация линейных объектов систем электроснабжения	-	-	-	-	-	-	-	-	-	-	-
<b>Всего пос.п. Полноват</b>													
	2.1.1	Строительство и монтаж ВЛ-10 кВ СИП-3-3х(1х95)	Строительство новых распределительных электрических сетей	Строительство новых распределительных электрических сетей	7243,7	-	-	-	-	7243,7	-	-	Повышение качества и надежности электроснабжения существующих и перспективных потребителей

## 7. ПЕРСПЕКТИВНАЯ СХЕМА ТЕПЛОСНАБЖЕНИЯ

### 7.1.Обоснование перечня необходимых проектов

Перечень и программа необходимых инвестиционных проектов, обеспечивающих спрос на тепловую энергию в расчетные периоды (этапы) разработки программы комплексного развития до 2027 года, принят на основании:

- «Схемы теплоснабжения сельского поселения Полноват» Белоярского района Ханты-Мансийского автономного округа – Югры (утверждена постановлением Администрации сельского поселения с.п. Полноват), выполненной ООО ПИ «Сибгипрокоммунэнерго» (г.Новосибирск) в 2013 году;
- Анализа документации «Проекта планировки и проекта межевания территории с.Полноват», подготовленного обществом с ограниченной ответственностью «Терпланпроект» (г. Омск) в 2014 году;
- Информации о существующей застройке, о планируемых мероприятиях по сносу, строительству и реконструкции объектов на территории с.п. Полноват, полученной от Администрации Белоярского района;
- Информации, полученной от основной теплоснабжающей организации АО «ЮКЭК-Белоярский» о существующем положении системы теплоснабжения с.п. Полноват и перспективах её развития.

Программа инвестиционных проектов, обеспечивает достижение целевых показателей, которые приведены в таблице 5.1.2 настоящих обосновывающих материалов.

Перечень инвестиционных проектов перспективной схемы теплоснабжения сельского поселения Полноват представлен в разделах 7.2.1 и 7.3.1 в виде групп проектов с разбивкой по источникам теплоснабжения (котельным), зонам их действия и описанием по каждому проекту следующих показателей:

- кратких технических параметров;
- целей проекта;
- объемов инвестиций;
- сроков вложения инвестиций и реализации;
- ожидаемых эффектов от реализации.

Расчет объемов инвестиций выполнялся методом индексации с использованием прогнозных показателей условий социально-экономического развития для определения долгосрочных ценовых последствий и приведения капитальных вложений в реализацию проектов теплоснабжения к ценам соответствующих лет. Использовались следующие макроэкономические параметры, установленные Минэкономразвития России:

- «Сценарные условия, основные параметры прогноза социально-экономического развития Российской Федерации и предельные уровни цен (тарифов) на услуги компаний инфраструктурного сектора на 2017 год и на плановый период 2018 и 2019 годов», ноябрь 2016 г.;
- «Прогноз долгосрочного социально-экономического развития Российской Федерации до 2030 года», ноябрь 2013 г.

Прогнозные индексы принимаются в соответствии с базовыми вариантами прогнозов социально-экономического развития Российской Федерации, одобренных Правительством Российской Федерации.

Сводные показатели по группам проектов схемы теплоснабжения представлены в таблице 7.1.1.

Стоимость инвестиций определена в ценах соответствующих лет (без НДС) и должна быть уточнена при разработке проектно-сметной документации.



## Сводные показатели по группам проектов перспективной схемы теплоснабжения муниципального образования с.п. Полноват на период до 2027 года

№ п.п.	Наименование группы проектов	№ проекта	Краткое описание, технические параметры проекта	Цель проекта	Необходимые капитальные затраты в ценах сроков реализации, тыс. руб.	Объемы инвестиций и сроки реализации						Ожидаемые эффекты
						2017 г.	2018 г.	2019 г.	2020 г.	2021 г.	2022 - 2027 г.г.	
1	2	3	4	5	6	7	8	9	10	11	12	13
1	<b>Всего по проектам схемы теплоснабжения,</b> в том числе:				171923.66	1381.41			78878.13	81936.99	9727.13	
<b>1. Проекты по новому строительству, реконструкции и техническому перевооружению источников тепловой энергии</b>												
2	<b>Всего по проектам нового строительства, реконструкции и технического перевооружения источников тепловой энергии,</b> в том числе:				104865.14				54575.64	40562.37	9727.13	
3	<b>Проекты по новому строительству источников тепловой энергии, обеспечивающих прирост перспективной тепловой нагрузки</b>	1.1.	Строительство и ввод в эксплуатацию новой водогрейной блочно-модульной газовой отопительной котельной в районе планируемых к строительству ВОС (вместо существующей котельной № 2) для обеспечения надежности и энергетической эффективности работы источников тепловой энергии и оптимизации существующей системы теплоснабжения. Строительство блочно-модульной водогрейной отопительной газовой "Котельной КОС" для обеспечения теплом планируемых к строительству объектов КОС.	Обеспечение надежности и энергетической эффективности работы источников тепловой энергии. Обеспечение существующих и перспективных тепловых нагрузок.	104865.1				54575.6	40562.4	9727.1	Обеспечение перспективных тепловых нагрузок. Повышение надежности и энергетической эффективности работы источников тепловой энергии. Оптимизация существующей системы теплоснабжения.
<b>2. Проекты по новому строительству и реконструкции тепловых сетей</b>												
4	<b>Всего по проектам нового строительства и реконструкции тепловых сетей,</b> в том числе:				67058.52	1381.41			24302.49	41374.62		
5	<b>Проекты нового строительства и реконструкции тепловых сетей для обеспечения перспективных приростов тепловой нагрузки</b>	2.1.	Строительство новых распределительных сетей теплоснабжения в соответствии с очередностью ввода объектов новой застройки в зоне действия источников тепловой энергии. Строительство и реконструкция тепломагистралей для обеспечения передачи теплоносителя от планируемой к строительству котельной ко всем существующим и перспективным потребителям.	Обеспечение качественного и надежного теплоснабжения существующих и перспективных тепловых нагрузок (объектов). Оптимизация существующей системы теплоснабжения.	67058.52	1381.412			24302.49	41374.62		Качественное и надежное теплоснабжение существующих и перспективных потребителей. Оптимизация существующей системы теплоснабжения.



## **7.2. Проекты по новому строительству, реконструкции и техническому перевооружению источников тепловой энергии**

### **7.2.1. Перечень необходимых проектов по новому строительству, реконструкции и техническому перевооружению источников тепловой энергии**

Перечень проектов по новому строительству, реконструкции и техническому перевооружению источников тепловой энергии и их показатели представлены в таблице 7.2.1 с выделением следующих групп:

- проекты по новому строительству источников тепловой энергии, обеспечивающих прирост перспективной тепловой нагрузки.

Проекты по техническому перевооружению источников тепловой энергии с целью повышения эффективности работы систем теплоснабжения в с.п. Полноват схемой теплоснабжения поселения не предусматриваются.

### **7.2.2. Меры по переоборудованию котельных в источники комбинированной выработки электрической и тепловой энергии**

В настоящее время в с.п. Полноват источники тепловой энергии с комбинированным производством тепловой и электрической энергии отсутствуют.

Учитывая отсутствие дефицита электрической мощности в с.п. Полноват схемой теплоснабжения поселения реконструкция котельных с установкой на них электрогенерирующего оборудования не предусматривается.

### **7.2.3. Меры по переводу котельных в "пиковый" режим**

Перевод котельных в "пиковый" режим в с.п. Полноват схемой теплоснабжения поселения не предусматривается.

**1. Проекты по новому строительству, реконструкции и техническому перевооружению источников тепловой энергии до 2027 года в с.п. Полноват**

№ п.п.	№ проекта	Наименование проекта	Краткое описание, технические параметры проекта	Цель проекта	Необходимые капитальные затраты в ценах сроков реализации, тыс. руб.	Объемы капитальных затрат (инвестиций) по срокам реализации						Ожидаемые эффекты
						2017 г.	2018 г.	2019 г.	2020 г.	2021 г.	2022 - 2027 г.г.	
1	2	3	4	5	6	7	8	9	10	11	12	13
<b>1.1. Проекты по новому строительству источников тепловой энергии, обеспечивающие прирост перспективной тепловой нагрузки</b>												
1	1.1.	<b>Проекты по новому строительству источников тепловой энергии, обеспечивающие прирост перспективной тепловой нагрузки</b>	Строительство и ввод в эксплуатацию новой водогрейной блочно-модульной газовой отопительной котельной в районе планируемых к строительству ВОС (вместо существующей котельной № 2) для обеспечения надежности и энергетической эффективности работы источников тепловой энергии и оптимизации существующей системы теплоснабжения. Строительство блочно-модульной водогрейной отопительной газовой "Котельной КОС" для обеспечения теплом планируемых к строительству объектов КОС.	Обеспечение надежности и энергетической эффективности работы источников тепловой энергии. Обеспечение существующих и перспективных тепловых нагрузок.	104865.1				54575.6	40562.4		Обеспечение перспективных тепловых нагрузок. Повышение надежности и энергетической эффективности работы источников тепловой энергии. Оптимизация существующей системы теплоснабжения.
2	1.1.1.	<b>Строительство новой блочно-модульной водогрейной отопительной газовой котельной в районе планируемых к строительству ВОС (вместо существующей котельной № 2).</b>	Строительство и ввод в эксплуатацию новой водогрейной сборно-каркасной котельной РАЦИОНАЛ (типоразмер UNI 25-80 в составе 4-х котлов РЭМЭКС типа ТТ-2000) установленной мощностью 6.9 Гкал/ч для обеспечения надежности и энергетической эффективности работы источников тепловой энергии и оптимизации существующей системы теплоснабжения. Существующая котельная №2 выводится в холодный резерв с последующей ликвидацией.	Обеспечение надежности и энергетической эффективности работы источников тепловой энергии. Обеспечение существующих и перспективных тепловых нагрузок. Оптимизации существующей системы теплоснабжения.	80954.95				54575.6	26379.3		Повышение надежности и энергетической эффективности работы источников тепловой энергии. Оптимизации существующей системы теплоснабжения.
3	1.1.2.	<b>Строительство блочно-модульной водогрейной отопительной газовой "Котельной КОС".</b>	Строительство и ввод в эксплуатацию водогрейной сборно-каркасной котельной РАЦИОНАЛ (типоразмер ЕСО 20 в составе 2-х котлов РЭМЭКС типа ТТ-250) установленной мощностью 0.4 Гкал/ч для обеспечения теплом планируемых к строительству объектов КОС.	Обеспечение перспективных тепловых нагрузок планируемых к строительству КОС.	23910.2					14183.1		Обеспечение перспективных тепловых нагрузок планируемых к строительству КОС. Оптимизации существующей системы теплоснабжения.

#### 7.2.4. Решения о перспективной установленной тепловой мощности каждого источника тепловой энергии с учетом резерва

Решения о перспективной установленной тепловой мощности источников тепловой энергии в сельском поселении Полноват приняты на основании:

- «Схемы теплоснабжения сельского поселения Полноват» Белоярского района Ханты-Мансийского автономного округа – Югры (утверждена постановлением Администрации сельского поселения с.п. Полноват), выполненной ООО ПИ «Сибгипрокоммунэнерго» (г.Новосибирск) в 2013 году;
- Анализа документации «Проекта планировки и проекта межевания территории с.Полноват», подготовленного обществом с ограниченной ответственностью «Терпланпроект» (г. Омск) в 2014 году;
- Информации о существующей застройке, о планируемых мероприятиях по сносу, строительству и реконструкции объектов на территории с.п. Полноват, полученной от Администрации Белоярского района;
- Информации, полученной от основной теплоснабжающей организации АО «ЮКЭК-Белоярский» о существующем положении системы теплоснабжения с.п. Полноват и перспективах её развития.

Значения перспективной установленной тепловой мощности каждого источника тепловой энергии представлены в таблице 7.2.2.

Таблица 7.2.2

#### Перспективная установленная тепловая мощность источников тепловой энергии в сельском поселении Полноват

Наименование источников ТЭ, расчётно-планировочных образований	Значения установленной мощности по периодам, Гкал/ч						
	2016 г.	2017 г.	2018 г.	2019 г.	2020 г.	2021 г.	2022-2027 г.г.
1	2	3	4	5	6	7	8
<b>Источники теплоснабжения с.п. Полноват</b>	8.850	8.850	8.850	8.850	8.850	6.900	7.300
в том числе:							
Котельная № 2	8.850	8.850	8.850	8.850	8.850		
Планируемая к строительству котельная (в районе проектируемых ВОС, вместо существующей котельной № 2)						6.900	6.900
Котельная КОС (планируемая к строительству)							0.400





### **7.3. Проекты по новому строительству и реконструкции тепловых сетей**

#### **7.3.1. Перечень необходимых проектов по новому строительству и реконструкции тепловых сетей и сооружений на них**

Перечень проектов по новому строительству и реконструкции тепловых сетей и сооружений на них и показатели этих проектов представлены в таблице 7.3.1 с выделением следующих групп:

- проекты нового строительства и реконструкции тепловых сетей и сооружений на них для обеспечения перспективных приростов тепловой нагрузки.

Проекты нового строительства и реконструкции тепловых сетей и сооружений на них для обеспечения нормативной надежности и безопасности теплоснабжения в с.п. Полноват схемой теплоснабжения поселения не предусматриваются.



## 2. Проекты по новому строительству и реконструкции тепловых сетей до 2027 года в с.п. Полноват

№ п.п.	Зона теплоснабжения котельных	№ проекта	Наименование проекта	Краткое описание, технические параметры проекта	Цель проекта	Необходимые капитальные затраты в ценах сроков реализации, тыс. руб.	Объемы капитальных затрат (инвестиций) по срокам реализации						Ожидаемые эффекты
							2017 г.	2018 г.	2019 г.	2020 г.	2021 г.	2022 - 2027 г.г.	
1	2	3	4	5	6	7	8	9	10	11	12	13	14
<b>2.1. Проекты нового строительства и реконструкции тепловых сетей для обеспечения перспективных приростов тепловой нагрузки</b>													
1		2.1.	<b>Проекты нового строительства и реконструкции тепловых сетей для обеспечения перспективных приростов тепловой нагрузки</b>	Строительство новых распределительных сетей теплоснабжения в соответствии с очередностью ввода объектов новой застройки в зоне действия источников тепловой энергии. Строительство и реконструкция тепломагистралей для обеспечения передачи теплоносителя от планируемой к строительству котельной ко всем существующим и перспективным потребителям.	Обеспечение качественного и надежного теплоснабжения существующих и перспективных тепловых нагрузок (объектов). Оптимизация существующей системы теплоснабжения.	67058.5	1381.4			24302.5	41374.6		Качественное и надежное теплоснабжение существующих и перспективных потребителей. Оптимизация существующей системы теплоснабжения.
<b>в том числе:</b>													
2	Зона действия котельной № 2	2.1.1.	Строительство распределительных сетей теплоснабжения для обеспечения перспективных приростов тепловой нагрузки.	Строительство теплотрассы к для подключения 2-х прперспективных многокв. ж. домов (на 16 и 10 квартир) Т1,Т2 = Ду 70, протяженностью 28 м.	Обеспечение качественного и надежного теплоснабжения существующих и перспективных тепловых нагрузок (объектов). Оптимизация существующей системы теплоснабжения.	1381.4	1381.4						Качественное и надежное теплоснабжение существующих и перспективных потребителей. Оптимизация существующей системы теплоснабжения.
3	Зона действия планируемой к строительству котельной (в районе проектируемых ВОС, вместо существующей котельной № 2)	2.1.2.	Строительство распределительных сетей теплоснабжения для обеспечения перспективных приростов тепловой нагрузки.	Строительство теплотрассы к перспективным ВОС Т1,Т2 = Ду 80, протяженностью 125 м..	Обеспечение качественного и надежного теплоснабжения существующих и перспективных тепловых нагрузок (объектов). Оптимизация существующей системы теплоснабжения.	7237.5				7237.5			Качественное и надежное теплоснабжение существующих и перспективных потребителей. Оптимизация существующей системы теплоснабжения.
4	Зона действия планируемой к строительству котельной (в районе проектируемых ВОС, вместо существующей котельной № 2)	2.1.3.	Строительство магистральных сетей теплоснабжения для обеспечения перспективных приростов тепловой нагрузки и оптимизации существующей системы теплоснабжения.	Строительство тепломагистрали от планируемой к строительству котельной Т1,Т2 = Ду 250, протяженностью 465 м. Строительство теплотрассы к перспективным ВОС.	Обеспечение качественного и надежного теплоснабжения существующих и перспективных тепловых нагрузок (объектов). Оптимизация существующей системы теплоснабжения.	34137.1				34137.1			Качественное и надежное теплоснабжение существующих и перспективных потребителей. Оптимизация существующей системы теплоснабжения.
5	Зона действия планируемой к строительству котельной (в районе проектируемых ВОС, вместо существующей котельной № 2)	2.1.4.	Реконструкция магистральных сетей теплоснабжения для обеспечения перспективных приростов тепловой нагрузки и оптимизации существующей системы теплоснабжения.	Реконструкция тепломагистрали от УТ2А-2 до УТ1-2 с Ду 80 на Ду 200 протяженностью 110 м; от УТ1-2 до УТ1 с Ду 100 на Ду 200 протяженностью 79 м; от УТ1 до УТ1Б с Ду 150 на Ду 200 протяженностью 49 м.	Обеспечение качественного и надежного теплоснабжения существующих и перспективных тепловых нагрузок (объектов). Оптимизация существующей системы теплоснабжения.	24302.5				24302.5			Качественное и надежное теплоснабжение существующих и перспективных потребителей. Оптимизация существующей системы теплоснабжения.



## **8. ПЕРСПЕКТИВНАЯ СХЕМА ВОДОСНАБЖЕНИЯ**

### **8.1.Обоснование перечня необходимых проектов**

Перечень и программа необходимых инвестиционных проектов, обеспечивающих спрос на водоснабжение в расчетные периоды (этапы) разработки программы комплексного развития до 2027 года, приняты на основании «Схемы водоснабжения и водоотведения сельского поселения Полноват Белоярского района Ханты-Мансийского автономного округа – Югры» (утверждена постановлением Администрации с.п. Полноват от 29.03.2016 г. № 56).

Программа инвестиционных проектов, обеспечивает достижение целевых показателей, которые приведены в таблице 5.1.3 настоящих обосновывающих материалов.

Перечень инвестиционных проектов перспективной схемы водоснабжения с.п. Полноват представлен в разделах 8.2 и 8.3 в виде групп проектов с описанием по каждому проекту следующих показателей:

- кратких технических параметров;
- целей проекта;
- объемов инвестиций;
- сроков вложения инвестиций и реализации;
- ожидаемых эффектов от реализации.

### **8.2.Проекты по развитию головных объектов систем водоснабжения**

Перечень проектов по развитию головных объектов водоснабжения представлен в таблице 8.2.1: «Проекты по развитию головных объектов систем водоснабжения».



**Проекты по развитию головных объектов систем водоснабжения до 2027 года в с.п. Полноват**

№ п.п.	№ про-екта	Наименование проекта	Краткое описание, технические параметры проекта	Цель проекта	Необходимые капитальные затраты в ценах сроков реализации, тыс. руб.	Объемы инвестиций и сроки реализации						Ожидаемые эффекты
						2017 г.	2018 г.	2019 г.	2020 г.	2021 г.	2022 - 2027 г.г.	
1	2	3	4	5	6	7	8	9	10	11	12	13
<b>1. Проекты по развитию головных объектов систем водоснабжения</b>												
<b>1</b>	<b>1.1</b>	<b>Строительство водозаборного узла с.Полноват</b>	а) Устройство четырех водозаборных скважин, глубиной 110 м, суммарный дебит 40-44 м3/ч; б) Строительство водопроводных очистных сооружений (ВОС) производительность 300 м3/сут; в) Установка 2-х РВЧ 200 м3; г) Строительство сборного водовода первого подъема от скважин 2Ду=160мм – 740 м (в одну нитку); д) Строительство водовода второго подъема от ВОС до водонапорных сетей 2 Ду=160 мм – 350 м (в одну нитку); е) Автоматизация. Технологический контроль. Диспетчеризация.	Обеспечение качественного и надежного водоснабжения существующих и перспективных потребителей.	94247	17494	18197	18930	19538	20088		Качественное и надежное водоснабжение существующих и перспективных потребителей.



### **8.3. Проекты по развитию водопроводных сетей для подключения перспективных потребителей**

Перечень проектов по развитию водопроводных сетей представлен в таблице 8.3.1 с выделением следующих групп:

- проекты по развитию водопроводных сетей с изменением схем подачи и распределения воды;
- проекты по развитию водопроводных сетей для обеспечения нормативной надежности водоснабжения потребителей.



**Проекты по развитию водопроводных сетей до 2027 года в с.п. Полноват**

№ п.п.	№ проекта	Наименование проекта	Краткое описание, технические параметры проекта	Цель проекта	Необходимые капитальные затраты в ценах сроков реализации, тыс. руб.	Объемы инвестиций и сроки реализации						Ожидаемые эффекты
						2017 г.	2018 г.	2019 г.	2020 г.	2021 г.	2022 - 2027 г.г.	
1	2	3	4	5	6	7	8	9	10	11	12	13
<b>2. Проекты по развитию водопроводных сетей с изменением схем подачи и распределения воды</b>												
1	2.1	<b>Строительство кольцевых напорно-разводящих сетей - 11400 м</b>	Строительство кольцевых напорно-разводящих сетей - Ø110-160мм – 11400 м;	Обеспечение качественного и надежного водоснабжения существующих и перспективных потребителей	282873	-	31676	32952	34010	34969	149266	Качественное и надежное водоснабжение перспективных потребителей
<b>3. Проекты по развитию водопроводных сетей для обеспечения нормативной надежности водоснабжения потребителей</b>												
2	3.1	<b>Реконструкция сетей водоснабжения по условиям обеспечения нормативной надежности</b>	Реконструкция изношенных водопроводных сетей - Ø 110мм – 1400 м.	Обеспечение качественного и надежного водоснабжения существующих и перспективных потребителей	15408	-	1725	1795	1852	1905	8131	Качественное и надежное водоснабжение существующих перспективных потребителей



## **9. ПЕРСПЕКТИВНАЯ СХЕМА ВОДООТВЕДЕНИЯ**

### **9.1.Обоснование перечня необходимых проектов**

Перечень и программа необходимых инвестиционных проектов, обеспечивающих спрос на водоотведение в расчетные периоды (этапы) разработки программы комплексного развития до 2027 года, приняты на основании «Схемы водоснабжения и водоотведения сельского поселения Полноват Белоярского района Ханты-Мансийского автономного округа – Югры» (утверждена постановлением Администрации с.п. Полноват от 29.03.2016 г. № 56).

Программа инвестиционных проектов, обеспечивает достижение целевых показателей, которые приведены в таблице 5.1.4 настоящих обосновывающих материалов.

Перечень инвестиционных проектов перспективной схемы водоотведения с.п. Полноват представлен в разделах 9.2 и 9.3 в виде групп проектов с описанием по каждому проекту следующих показателей::

- кратких технических параметров;
- целей проекта;
- объемов инвестиций;
- сроков вложения инвестиций и реализации;
- ожидаемых эффектов от реализации.

### **9.2.Проекты по новому строительству, реконструкции сооружений и головных насосных станций системы водоотведения**

Перечень проектов по новому строительству, реконструкции сооружений и головных насосных станций системы водоотведения с.п. Полноват представлен в таблице 9.2.1.



**Проекты по новому строительству, реконструкции сооружений и головных насосных станций системы водоотведения до 2027 года в с.п. Полноват**

№ п.п.	№ про-екта	Наименование проекта	Краткое описание, технические параметры проекта	Цель проекта	Необходимые капи-тальные затраты в це-нах сроков реализации, тыс. руб.	Объемы инвестиций и сроки реализации						Ожидаемые эффекты
						2017 г.	2018 г.	2019 г.	2020 г.	2021 г.	2022 - 2027 г.г.	
1	2	3	4	5	6	7	8	9	10	11	12	13
<b>1. Проекты по новому строительству, реконструкции сооружений и головных насосных станций системы водоотведения</b>												
1	1.1.	Строительство КОС 300 м3/сут	Строительство КОС 300 м3/сут	Создание централизованной системы водоотведения	79206		14800	15396	15891	16339	16781	Качественное и надежное удовле-творение потребности в обеспечении услуг водоотведения существующих и перспективных потребителей. Снижение негативного воздействия на окружающую среду от объектов системы водоотведения.
2	1.2.	Строительство КНС-1, производительностью 7 м3/ч	Строительство КНС-1, производительностью 7 м3/ч		1722				1722			
3	1.3.	Строительство КНС-2, производительностью 14,1 м3/ч	Строительство КНС-2, производительностью 14,1 м3/ч		3571					3571		
4	1.4.	Строительство КНС-3, производительностью 21,2 м3/ч	Строительство КНС-3, производительностью 21,2 м3/ч		5517						5517	
5	1.5.	Строительство ГКНС, производительностью 35,3 м3/ч	Строительство ГКНС, производительностью 35,3 м3/ч		3870			3870				
<b>Всего по новому строительству, реконструкции сооружений и головных насосных станций системы водоотведения</b>					<b>93887</b>		<b>14800</b>	<b>19266</b>	<b>17613</b>	<b>19910</b>	<b>22298</b>	





### **9.3. Проекты по новому строительству, реконструкции и модернизации линейных объектов систем водоотведения**

Перечень проектов по новому строительству, реконструкции и модернизация линейных объектов системы водоотведения с.п. Полноват представлен в таблице 9.3.1.



**Проекты по новому строительству, реконструкции и модернизация линейных объектов системы водоотведения до 2027 года в с.п. Полноват**

№ п.п.	№ проекта	Наименование проекта	Краткое описание, технические параметры проекта	Цель проекта	Необходимые капитальные затраты в ценах сроков реализации, тыс. руб.	Объемы инвестиций и сроки реализации						Ожидаемые эффекты
						2017 г.	2018 г.	2019 г.	2020 г.	2021 г.	2022 - 2027 г.г.	
1	2	3	4	5	6	7	8	9	10	11	12	13
<b>2. Проекты по новому строительству, реконструкции и модернизация линейных объектов системы водоотведения</b>												
1	2.1	Строительство напорных коллекторов – 4090 м (в одну нитку)	Строительство напорных коллекторов (в одну нитку), в том числе: - Ø2x110 – 4090 м;	Создание централизованной системы водоотведения	115145			27525	28409	29210	30001	Качественное и надежное удовлетворение потребности в обеспечении услуг водоотведения существующих и перспективных потребителей. Снижение негативного воздействия на окружающую среду от объектов системы водоотведения.
2	2.2.	Строительство самотечных канализационных сетей – 10350 м (в одну нитку)	Строительство самотечных канализационных сетей с применением современных материалов (в одну нитку), в том числе: - Ø160 – 1830 м; - Ø200 – 8520 м			454352		44643	46441	47932	49283	
<b>Всего по новому строительству, реконструкции и модернизация линейных объектов системы водоотведения</b>					<b>569497</b>		<b>44643</b>	<b>73967</b>	<b>76342</b>	<b>78493</b>	<b>296053</b>	

## 10. ПЕРСПЕКТИВНАЯ СХЕМА ОБРАЩЕНИЯ С ТКО

Проблема санитарной очистки территории является одной из приоритетных в решении задач по охране окружающей среды района.

Схемой санитарной очистки территорий населенных пунктов Белоярского района на перспективу до 2020 г. предусмотрено сбалансированное решение проблем социально-экономического развития и сохранения благоприятной окружающей среды и природно-ресурсного потенциала.

Система обращения с ТКО для с.п. Полноват включает централизованный сбор отходов, их перегрузку и собственный полигон. Статус полигона межмуниципальный определяется схемой движения отходов от соседних, более мелких населенных пунктов и наличием транспортного сообщения с ними. В перспективе, в таких населенных пунктах возможно внедрение отдельного сбора отходов и их сортировки.

Система сбора и транспортирования ТКО с.п. Полноват приведены в таблице 10.1.

Таблица 10.1.

Отходы, охваченные существующей системой сбора отходов	Отходы, не охваченные существующей системой сбора отходов
1	2
Сбор ТБО в емкости 1,5 куб. м дополняется позвонковой системой сбора в пакеты и транспортированием самосвалом ЗИЛ-ММЗ-45085	Позвонковая система сбора в пакеты с вывозом самосвалом ЗИЛ-ММЗ-45085

Необходимое количество дополнительно организуемых мест сбора и их оборудование в с.п. Полноват Белоярского района приведены в таблице 10.2.

Таблица 10.2.

Существующая система сбора ТБО	Дополнительно организуемая система сбора и вывоза ТБО
1	2
емкости 1,5 куб. м – 5 ед.	емкости 1,5 куб. м – 2 ед. пакеты (120 л) 43 шт./сут.

Оптимальная схема размещения объектов захоронения отходов в Белоярском районе подразумевает минимизацию суммарных затрат на вывоз и захоронение отходов.

Перспективная схема обращения с ТКО и зоны обслуживания полигонов ТКО приведены на рис.10.1.1.

Схема предусматривает:

- эксплуатацию Полноватского межпоселенческого полигона ТБО на расстоянии 0,65 км от жилой застройки с. Полноват. Прием ТБО планируется осуществлять от с. Полноват и с.Ванзеват;
- строительство 1 пункт приема вторичного сырья и опасных отходов в с. Полноват;

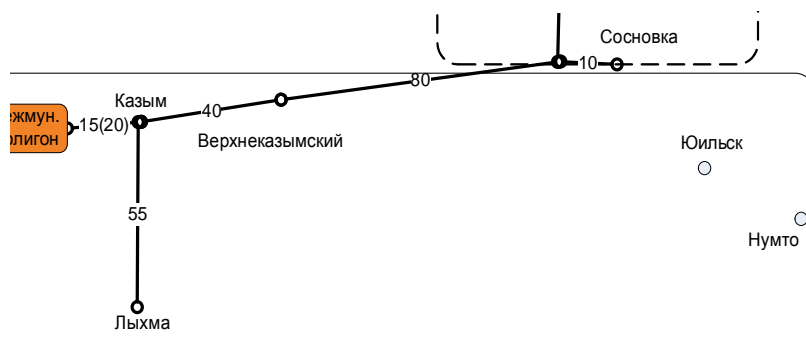

**Рис.10.1.1 Перспективная схема обращения ТКО и зоны обслуживания полигонов ТКО**

Одним из основных показателей, определяющих эффективность обращения с отходами, является степень вторичного их использования. В состав ТБО входят такие ценные компоненты, как пластмассы, макулатура, черные и цветные металлы и т.д., которые могут использоваться в качестве вторичного сырья.

Общее содержание полезных компонентов в отходах Белоярского района, как показали исследования их морфологического состава, составляет 35-45 %. Данная величина характеризует потенциал по извлечению вторичного сырья.

Сбор вторичного сырья у населения предусматривается осуществлять, используя стационарные пункты приема. В качестве стационарных пунктов приема можно использовать малые павильоны различной конструкции. Генеральной схемой санитарной очистки территорий населенных пунктов Белоярского района для с. Полноват. Белоярского района предусматривается строительство одного пункта приема.

Развитие глубокой переработки вторичного сырья на территории Белоярского района нецелесообразно. Собранное вторичное сырье необходимо в спрессованном и упакованном виде отправлять на переработку специализированным организациям.

Схема организации сбора вторичного сырья представлена на рис. 10.1.2.

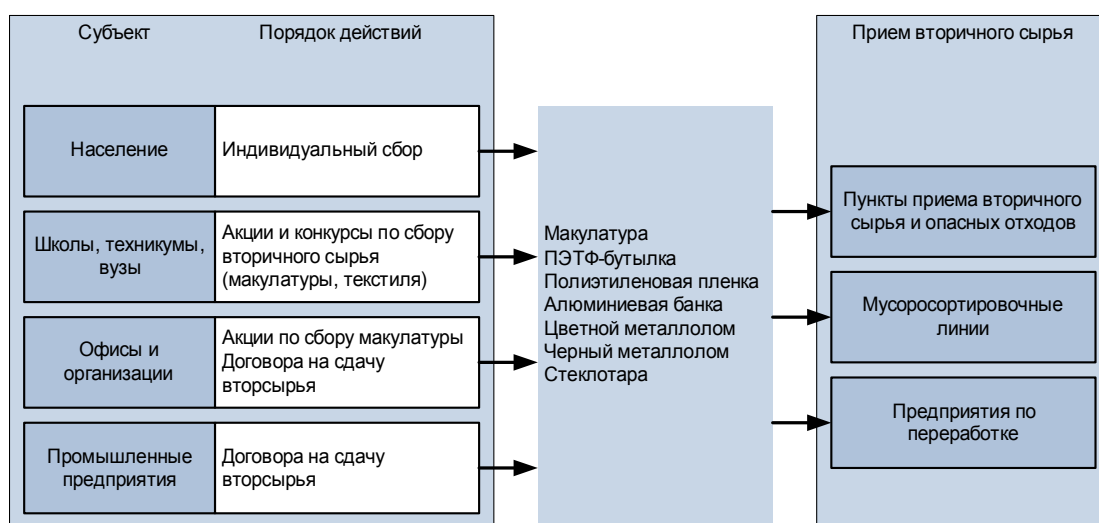

**Рис. 10.1.2 Схема организации сбора вторичного сырья**

3 декабря 2014 г. Государственная Дума Российской Федерации сразу в двух чтениях приняла законопроект «О внесении изменений в Федеральный закон "Об отходах производства и по-

ребления", отдельные законодательные акты Российской Федерации о признании утратившими силу отдельных законодательных актов (положений законодательных актов) Российской Федерации». 25 декабря законопроект был одобрен Советом Федерации, а 29 декабря Президент Российской Федерации подписал Федеральный закон от 29.12.2014 № 458-ФЗ с соответствующим названием (далее — Федеральный закон № 458-ФЗ). Этот закон вносит существенные изменения в законодательство, регулирующее сферу обращения с отходами. Вступление в силу многих положений отложено до 1 января 2016 г., отдельных положений — до 2017 и даже до 2019 г.

Первоначально целью законопроекта ставилось создание экономических стимулов по вовлечению отходов в хозяйственный оборот в качестве вторичных материальных ресурсов, но в процессе работы над законопроектом цели были расширены. Так, принятый Федеральный закон № 458-ФЗ призван:

- повысить эффективность регулирования в области обращения с отходами;
- сформировать новые экономические инструменты для вовлечения отходов в хозяйственный оборот;
- создать условия для привлечения инвестиций в сферу обращения с коммунальными отходами.

Таким образом, Генеральная схема санитарной очистки территорий населенных пунктов Белоярского района, утвержденная постановлением №719 от 14.05.2012 г. администрацией Белоярского района ХМАО-Югры со вступлением в силу всех статей Федерального закона № 458-ФЗ утрачивает свою актуальность.

Органам исполнительной власти Белоярского района и с. Полноват предлагается выполнить мероприятия и инвестиционные проекты предусмотренные Генеральной схемой санитарной очистки территорий населенных пунктов Белоярского района до 2018 года включительно. Затем в период 2018-2020 года в соответствии с Федеральным законом № 458-ФЗ и Территориальной схемой обращения с отходами, в том числе с твердыми коммунальными отходами, в Ханты-Мансийском автономном округе – Югре, утвержденной распоряжением Правительства ХМАО №559-рп от 21.10.2016 г. необходимо:

- актуализировать территориальную схему обращения с отходами;
- определить региональных операторов;
- установить предельные тарифы (тарифы на обработку, обезвреживание и захоронение ТКО и единый тариф на услугу регионального оператора по обращению с ТКО);
- утвердить региональную программу в области обращения с отходами;
- восполнить недостаток объектов переработки отходов.

Реализация мероприятий и инвестиционных проектов позволит сформировать производственно-техническую базу по обращению с отходами, и тем самым, снизить негативное воздействие на окружающую среду отходов производства и потребления.

В соответствии с данными, представленными в "Генеральной схеме санитарной очистки территорий населенных пунктов Белоярского района, утвержденной постановлением №719 от 14.05.2012 г. администрацией Белоярского района ХМАО-Югры ", сформирован перечень мероприятий, необходимых для развития системы обращения с ТКО с Полноват. Белоярского района..

Перечень мероприятий и инвестиционных проектов по строительству и техническому перевооружению объектов сбора и захоронения (утилизации) ТКО муниципального образования с Полноват Белоярского района представлен в таблице 10.1.1.



Таблица 10.1.1

**Перечень мероприятий и инвестиционных проектов по строительству и техническому перевооружению объектов сбора и захоронения (утилизации) ТКО муниципального образования с. Полноват Белоярского района.**

№ п/п	Основные мероприятия	Необходимые капитальные затраты, тыс. руб.	Объемы инвестиций и сроки реализации					
			2017 г.	2018 г.	2019 г.	2020 г.	2021 г.	2022 - 2027 г.г.
1	2	3	4	5	6	7	8	9
1	Установка дополнительных контейнеров для сбора ТКО	6,0	3,0		3,0	-	-	-
2	Обустройство дополнительных контейнерных площадок	21,0	10,5		10,5	-	-	-
3	Создание стационарных пунктов приема вторичного сырья (1 шт.)	500,0	-	500	-	-	-	-
	<b>ВСЕГО</b>	<b>527,0</b>	<b>13,5</b>	<b>500</b>	<b>13,5</b>	<b>-</b>	<b>-</b>	<b>-</b>



## **11. ОБЩАЯ ПРОГРАММА ПРОЕКТОВ**

Подробное описание инвестиционных проектов перспективных схем ресурсоснабжения сельского поселения Полноват в расчетные периоды (этапы) разработки программы комплексного развития до 2027 года представлены в разделах 6-10.

Общая программа инвестиционных проектов перспективных схем ресурсоснабжения сельского поселения Полноват представлена в таблице 11.1.1.



## Общая программа инвестиционных проектов перспективных схем ресурсоснабжения с.п. Полноват

Наименование группы проектов	№проекта	Краткое описание, технические параметры проекта	Цель проекта	Необходимые капитальные затраты, млн. руб.	Объемы инвестиций и сроки реализации							Ожидаемые эффекты
					2016 г.	2017 г.	2018 г.	2019 г.	2020 г.	2021 г.	2022 - 2027 г.г.	
1	2	3	4	5	6	7	8	9	10	11	12	13
<b>Всего по сельскому поселению Полноват, в том числе:</b>				<b>1235,607</b>		<b>18,888</b>	<b>111,541</b>	<b>146,924</b>	<b>235,478</b>	<b>237,302</b>	<b>485,475</b>	
<b>Система электроснабжения</b>												
<b>Всего по проектам схемы электроснабжения, в том числе:</b>				<b>7,244</b>					<b>7,244</b>			
<b>2. Проекты по новому строительству, реконструкции и модернизация линейных объектов систем электроснабжения</b>												
<b>Всего по проектам нового строительства, реконструкции и модернизации линейных объектов систем электроснабжения, в том числе:</b>				<b>7,244</b>					<b>7,244</b>			
<b>Проекты по новому строительству линейных объектов систем электроснабжения</b>	<b>2.1.</b>	Строительство новых распределительных электрических сетей	Обеспечение качественного и надежного электроснабжения перспективных нагрузок.	7,244					7,244			Повышение качества и надежности электроснабжения существующих и перспективных потребителей
<b>Система теплоснабжения</b>												
<b>Всего по проектам схемы теплоснабжения, в том числе:</b>				<b>171,924</b>		<b>1,381</b>			<b>78,879</b>	<b>81,937</b>	<b>9,727</b>	
<b>1. Проекты по новому строительству, реконструкции и техническому перевооружению источников тепловой энергии</b>												
<b>Всего по проектам нового строительства, реконструкции и технического перевооружения источников тепловой энергии, в том числе:</b>				<b>104,865</b>					<b>54,576</b>	<b>40,562</b>	<b>9,727</b>	
<b>Проекты по новому строительству источников тепловой энергии, обеспечивающих прирост перспективной тепловой нагрузки</b>	<b>1.1.</b>	Строительство и ввод в эксплуатацию новой водогрейной блочно-модульной газовой отопительной котельной в районе планируемых к строительству ВОС (вместо существующей котельной № 2) для обеспечения надежности и энергетической эффективности работы источников тепловой энергии и оптимизации существующей системы теплоснабжения. Строительство блочно-модульной водогрейной отопительной газовой "Котельной КОС" для обеспечения теплом планируемых к строительству объектов КОС	Обеспечение надежности и энергетической эффективности работы источников тепловой энергии. Обеспечение существующих и перспективных тепловых нагрузок	104,865					54,576	40,562	9,727	Обеспечение перспективных тепловых нагрузок. Повышение надежности и энергетической эффективности работы источников тепловой энергии. Оптимизация существующей системы теплоснабжения.
<b>2. Проекты по новому строительству и реконструкции тепловых сетей</b>												
<b>Всего по проектам нового строительства и реконструкции тепловых сетей, в том числе:</b>				<b>67,059</b>		<b>1,381</b>			<b>24,303</b>	<b>41,375</b>		
<b>Проекты нового строительства и реконструкции тепловых сетей для обеспечения перспективных приростов тепловой нагрузки</b>	<b>2.1.</b>	Строительство новых распределительных сетей теплоснабжения в соответствии с очередностью ввода объектов новой застройки в зоне действия источников тепловой энергии. Строительство и реконструкция тепломатриалей для обеспечения передачи теплоносителя от планируемой к строительству котельной ко всем существующим и перспективным потребителям.	Обеспечение качественного и надежного теплоснабжения существующих и перспективных тепловых нагрузок (объектов). Оптимизация существующей системы теплоснабжения.	67,059		1,381			24,303	41,375		Качественное и надежное теплоснабжение существующих и перспективных потребителей. Оптимизация существующей системы теплоснабжения





Наименование группы проектов	№ проекта	Краткое описание, технические параметры проекта	Цель проекта	Необходимые капитальные затраты, млн. руб.	Объемы инвестиций и сроки реализации							Ожидаемые эффекты
					2016 г.	2017 г.	2018 г.	2019 г.	2020 г.	2021 г.	2022 - 2027 г.г.	
1	2	3	4	5	6	7	8	9	10	11	12	13
<b>Система водоснабжения</b>												
<b>Всего по проектам схемы водоснабжения, в том числе:</b>				<b>392,528</b>		<b>17,494</b>	<b>51,598</b>	<b>53,677</b>	<b>55,4</b>	<b>56,962</b>	<b>157,397</b>	
<b>1. Проекты по развитию головных объектов систем водоснабжения</b>												
<b>Всего по проектам развития головных объектов систем водоснабжения, в том числе:</b>				<b>94,247</b>		<b>17,494</b>	<b>18,197</b>	<b>18,930</b>	<b>19,538</b>	<b>20,088</b>		
<b>Строительство водозаборного узла</b>	<b>1.1</b>	а) Устройство четырех водозаборных скважин, глубиной 110 м, суммарный дебит 40-44 м <sup>3</sup> /ч; б) Строительство водопроводных очистных сооружений (ВОС) производительность 300 м <sup>3</sup> /сут; в) Установка 2-х РВЧ 200 м <sup>3</sup> ; г) Строительство сборного водовода первого подъема от скважин 2 Ду=160мм – 740 м (в одну нитку); д) Строительство водовода второго подъема от ВОС до водонапорных сетей 2 Ду=160 мм – 350 м (в одну нитку); е) Автоматизация. Технологический контроль. Диспетчеризация	Обеспечение качественного и надежного водоснабжения существующих и перспективных потребителей.	94,247		17,494	18,197	18,930	19,538	20,088		Качественное и надежное водоснабжение существующих и перспективных потребителей.
<b>2. Проекты по развитию водопроводных сетей с изменением схем подачи и распределения воды</b>												
<b>Всего по проектам развития водопроводных сетей для подключения перспективных потребителей., в том числе:</b>				<b>282,873</b>			<b>31,676</b>	<b>32,952</b>	<b>34,010</b>	<b>34,969</b>	<b>149,266</b>	
<b>Строительство кольцевых напорно-разводящих сетей - 11400 м</b>	<b>2.1</b>	Строительство кольцевых напорно-разводящих сетей - Ø110-160мм – 11400 м	Обеспечение качественного и надежного водоснабжения существующих и перспективных потребителей	282,873			31,676	32,952	34,010	34,969	149,266	Качественное и надежное водоснабжение существующих перспективных потребителей
<b>3. Проекты по развитию водопроводных сетей для обеспечения нормативной надежности водоснабжения потребителей</b>												
<b>Всего по проектам развития водопроводных сетей для обеспечения нормативной надежности водоснабжения потребителей. в том числе:</b>				<b>15,408</b>			<b>1,725</b>	<b>1,795</b>	<b>1,852</b>	<b>1,905</b>	<b>8,131</b>	
<b>Реконструкция сетей водоснабжения по условиям обеспечения нормативной надежности</b>	<b>3.1</b>	Реконструкция изношенных водопроводных сетей - Ø 110мм – 1400 м.	Обеспечение качественного и надежного водоснабжения существующих и перспективных потребителей	15,408			1,725	1,795	1,852	1,905	8,131	Качественное и надежное водоснабжение существующих перспективных потребителей



Наименование группы проектов	№ проекта	Краткое описание, технические параметры проекта	Цель проекта	Необходимые капитальные затраты, млн. руб.	Объемы инвестиций и сроки реализации							Ожидаемые эффекты
					2016 г.	2017 г.	2018 г.	2019 г.	2020 г.	2021 г.	2022 - 2027 г.г.	
1	2	3	4	5	6	7	8	9	10	11	12	13
<b>Система водоотведения</b>												
<b>Всего по проектам схемы водоотведения, в том числе:</b>				<b>663,384</b>			<b>59,443</b>	<b>93,233</b>	<b>93,955</b>	<b>98,403</b>	<b>318,351</b>	
<b>1. Проекты по новому строительству, реконструкции сооружений и головных насосных станций систем водоотведения</b>												
<b>Всего по проектам нового строительства, реконструкции сооружений и головных насосных станций систем водоотведения., в том числе:</b>				<b>93,887</b>			<b>14,800</b>	<b>19,266</b>	<b>17,613</b>	<b>19,910</b>	<b>22,298</b>	
<b>Строительство КОС 300 м3/сут</b>	<b>1.1.</b>	Строительство КОС 300 м3/сут	Создание централизованной системы водоотведения	79,206			14,800	15,396	15,891	16,339	16,781	Качественное и надежное удовлетворение потребности в обеспечении услуг водоотведения существующих и перспективных потребителей. Снижение негативного воздействия на окружающую среду от объектов системы водоотведения.
<b>Строительство КНС-1, производительностью 7 м3/ч</b>	<b>1.2.</b>	Строительство КНС-1, производительностью 7 м3/ч		1,722					1,722			
<b>Строительство КНС-2, производительностью 14,1 м3/ч</b>	<b>1.3.</b>	Строительство КНС-2, производительностью 14,1 м3/ч		3,571						3,571		
<b>Строительство КНС-3, производительностью 21,2 м3/ч</b>	<b>1.4.</b>	Строительство КНС-3, производительностью 21,2 м3/ч		5,517							5,517	
<b>Строительство ГКНС, производительностью 35,3 м3/ч</b>	<b>1.5.</b>	Строительство ГКНС, производительностью 35,3 м3/ч		3,870				3,870				
<b>2. Проекты по новому строительству, реконструкции и модернизация линейных объектов систем водоотведения</b>												
<b>Всего по проектам нового строительства, реконструкции и модернизации линейных объектов водоотведения., в том числе:</b>				<b>569,497</b>			<b>44,643</b>	<b>73,967</b>	<b>76,342</b>	<b>78,493</b>	<b>296,053</b>	
<b>Строительство напорных коллекторов – 4090 м (в одну нитку)</b>	<b>2.1</b>	Строительство напорных коллекторов (в одну нитку), в том числе: - Ø2x110 – 4090 м;	Создание централизованной системы водоотведения	115,145				27,525	28,409	29,210	30,001	Качественное и надежное удовлетворение потребности в обеспечении услуг водоотведения существующих и перспективных потребителей. Снижение негативного воздействия на окружающую среду от объектов системы водоотведения
<b>Строительство самотечных канализационных сетей – 10350 м (в одну нитку)</b>	<b>2.2.</b>	Строительство самотечных канализационных сетей с применением современных материалов (в одну нитку), в том числе: - Ø160 – 1830 м; - Ø200 – 8520 м		454,352			44,643	46,441	47,932	49,283	266,052	
<b>Система сбора и захоронения (утилизации) ТКО</b>												
<b>Проекты по строительству и техническому перевооружению объектов сбора и захоронения (утилизации) ТКО</b>		Установка дополнительных контейнеров для сбора ТКО. Обустройство дополнительных контейнерных площадок. Создание стационарных пунктов приема вторичного сырья (1шт.)	Сформировать производственно-техническую базу по обращению с отходами, и тем самым, снизить негативное воздействие на окружающую среду отходов производства и потребления.	<b>0,527</b>			<b>0,013</b>	<b>0,500</b>	<b>0,014</b>			Сбалансированное решение проблем социально-экономического развития и сохранения благоприятной окружающей среды и природно-ресурсного потенциала

## **12. ФИНАНСОВЫЕ ПОТРЕБНОСТИ ДЛЯ РЕАЛИЗАЦИИ ПРОГРАММЫ**

### **12.1. Финансовые потребности для реализации общей программы инвестиционных проектов перспективных схем ресурсоснабжения**

Совокупные финансовые потребности для реализации общей программы инвестиционных проектов перспективных схем ресурсоснабжения в период реализации программы (с 2017 года по 2027 год) составят 1235,607 млн.руб. и представлены в таблице 11.1.1.

### **12.2. Финансовые потребности для реализации программы инвестиционных проектов электроснабжения**

Совокупные финансовые потребности для реализации программы инвестиционных проектов электроснабжения (обоснование см. в разделе 6) в период реализации программы (с 2017 года по 2027 год) составят 7,244 млн.руб. в ценах периодов реализации проектов (5,005 млн.руб. в ценах 2016 года).

### **12.3. Финансовые потребности для реализации программы инвестиционных проектов теплоснабжения**

Совокупные капитальные вложения для реализации программы инвестиционных проектов теплоснабжения (обоснование см. в разделе 7) в период реализации программы (с 2017 года по 2027 год) составят 171,924 млн.руб. в ценах периодов реализации проектов (144,748 млн.руб. в ценах 2016 года).

Ежегодная динамика совокупной потребности в капитальных вложениях, величины изменения совокупных эксплуатационных затрат (в том числе: снижения эксплуатационных затрат за счет эффектов от экономии топлива, энергии, других ресурсов, снижения затрат на ремонты; увеличения затрат за счет увеличения амортизационных отчислений) при реализации программы инвестиционных проектов теплоснабжения представлена в таблице 12.3.1 в ценах периодов реализации проектов.

Величина совокупных эксплуатационных затрат в период реализации программы (с 2017 года по 2027 год) определена в ходе расчета необходимой валовой выручки (НВВ) при реализации инвестиционных проектов теплоснабжения (см. раздел 14).

Для оценки окупаемости инвестиционных проектов теплоснабжения за счет полученных эффектов произведен расчет показателей экономической эффективности полных инвестиционных затрат.

Для оценки окупаемости инвестиционных проектов при расчете показателей экономической эффективности полных инвестиционных затрат приняты следующие условности:

- все инвестиции осуществляются за счет заемных средств;
- расходы, связанные с обслуживанием заемных средств (условная величина стоимости инвестиций) учитываются в размере величины, равной ключевой ставке Центрального банка Российской Федерации, увеличенной на 4 процентных пункта, что составляет на текущий период 13%
- за расчетный период принят период от начала первых инвестиций – 2017 г., который продолжается еще 16 лет после последних планируемых инвестиций в 2021 году, то есть расчетный период принят с 2017 г. по 2037 г.



Величина процентной ставки за пользование заемными средствами (кредитами) принята в соответствии с рекомендациями «Методических указаний по расчету регулируемых цен (тарифов) в сфере теплоснабжения», утвержденных приказом Федеральной службы по тарифам от 03.06.2013 г. № 760-э, и составляет 13.0%.

Результаты расчета эффективности полных инвестиционных затрат представлены в таблице 12.3.2.

Анализ результатов, приведенных в таблице 12.3.2, показывает, что полные инвестиционные затраты в комплекс проектов, заложенных в развитие систем теплоснабжения с.п. Полноват, не окупаются на протяжении всего прогнозного (расчетного) периода. Это связано в первую очередь с тем, что такие инфраструктурные проекты как реконструкция (перекладка) тепловых сетей для обеспечения надежности теплоснабжения потребителей и подключения новых потребителей требуют больших капитальных затрат при невысоком значении экономического эффекта. Проекты развития системы теплоснабжения социально значимые, и наиболее оправданным является их финансирование с вложением средств из бюджетов различных уровней в размере более 50% от требуемых финансовых потребностей.



**Ежегодная динамика совокупной потребности в капитальных вложениях, величины изменения совокупных эксплуатационных затрат при реализации проектов теплоснабжения до 2027 года в с.п. Полноват**

№ п.п.	Наименование величины	Ед. измерения	2017 г.	2018 г.	2019 г.	2020 г.	2021 г.	2022 г.	2023 г.	2024 г.	2026 г.	2026 г.	2027 г.	ВСЕГО
1	2	3	4	5	6	7	8	9	10	11	12	13	14	15
1	<b>Потребность в капитальных вложениях</b>	млн. руб.	1.381	0.000	0.000	78.878	81.937	9.727	0.000	0.000	0.000	0.000	0.000	171.924
2	<b>Величина совокупных эксплуатационных затрат, в том числе:</b>	млн. руб.	11.860	11.807	12.663	13.435	17.659	22.444	23.499	23.801	24.087	24.356	24.617	
2.1	- снижение эксплуатационных затрат за счет эффектов от экономии топлива, энергии, других ресурсов, от снижения затрат на ремонты, от снижения затрат на заработную плату и т.п.	млн. руб.	0.000	0.007	0.015	-0.005	0.580	0.365	0.380	0.397	0.412	0.428	0.444	
2.2	- увеличение затрат за счет увеличения амортизационных отчислений (амортизация вводимых основных средств).	млн. руб.	0.023	0.046	0.046	0.451	4.076	8.042	8.789	8.789	8.789	8.789	8.789	

**Показатели экономической эффективности полных инвестиционных затрат при реализации программы инвестиционных проектов теплоснабжения в с.п. Полноват**

№ п.п.	Наименование величины	Ед. измерения	2017 г.	2018 г.	2019 г.	2020 г.	2021 г.	2022 г.	2023 г.	2024 г.	2026 г.	2026 г.	2027 г.	2028 г.	2029 г.	2030 г.	2031 г.	2032 г.	2033 г.	2034 г.	2035 г.	2036 г.	2037 г.	ВСЕГО
1	2	3	4	5	6	7	8	9	10	11	12	13	14	15	16	17	18	19	20	21	22	23	24	25
1.	Затраты на товарный отпуск без проекта	тыс. руб.	11821.3	11752.4	12616.4	12962.5	14148.0	14750.4	15074.8	15392.5	15694.7	15979.6	16256.4	16503.3	16714.6	16926.7	17154.2	17385.4	17620.4	17859.3	18102.2	18349.0	18599.9	
2.	Затраты на товарный отпуск с проектом	тыс. руб.	11821.3	11745.6	12601.6	12967.9	13568.1	14385.9	14694.3	14995.9	15282.3	15551.3	15812.2	16053.7	16260.1	16467.2	16689.5	16915.5	17145.2	17378.7	17616.1	17857.4	18102.7	
3.	Снижение затрат на товарный отпуск	тыс. руб.	0.0	6.8	14.8	-5.5	579.9	364.5	380.4	396.6	412.5	428.3	444.2	449.6	454.6	459.5	464.7	469.9	475.3	480.6	486.1	491.6	497.2	7751.7
4.	Величина стоимости инвестиций	тыс. руб.	1561.0	0.0	0.0	89132.3	92588.8	10991.7	0.0	0.0	0.0	0.0	0.0	0.0	0.0	0.0	0.0	0.0	0.0	0.0	0.0	0.0	0.0	194273.7
4.1.	Потребность в капитальных вложениях	тыс. руб.	1381.4	0.0	0.0	78878.1	81937.0	9727.1	0.0	0.0	0.0	0.0	0.0	0.0	0.0	0.0	0.0	0.0	0.0	0.0	0.0	0.0	0.0	171923.7
4.2.	Расходы, связанные с обслуживанием заемных средств на инвестиции (13.0%)	тыс. руб.	179.6	0.0	0.0	10254.2	10651.8	1264.5	0.0	0.0	0.0	0.0	0.0	0.0	0.0	0.0	0.0	0.0	0.0	0.0	0.0	0.0	0.0	22350.1
5.	Экономия за счет реализации инвестиционных проектов теплоснабжения	тыс. руб.	-1561.0	6.8	14.8	-89137.7	-92008.9	-10627.1	380.4	396.6	412.5	428.3	444.2	449.6	454.6	459.5	464.7	469.9	475.3	480.6	486.1	491.6	497.2	
6.	Накопленный денежный поток	тыс. руб.	-1561.0	-1554.2	-1539.4	-90677.1	-182686.1	-193313.2	-192932.7	-192536.2	-192123.7	-191695.4	-191251.2	-190801.6	-190347.1	-189887.6	-189422.9	-188952.9	-188477.7	-187997.0	-187510.9	-187019.3	-186522.0	
7.	Коэффициент дисконта	-	1.000	0.885	0.783	0.693	0.613	0.543	0.480	0.425	0.376	0.333	0.295	0.261	0.231	0.204	0.181	0.160	0.141	0.125	0.111	0.098	0.087	
8.	Дисконтированный денежный поток (DCF)	тыс. руб.	-1561.0	6.0	11.6	-61776.9	-56430.8	-5768.0	182.7	168.6	155.1	142.6	130.9	117.2	104.9	93.8	84.0	75.1	67.2	60.2	53.9	48.2	43.2	
9.	Дисконтированный денежный поток нарастающим итогом, чистый дисконтированный доход (NPV)	тыс. руб.	-1561.0	-1555.0	-1543.4	-63320.3	-119751.1	-125519.1	-125336.3	-125167.8	-125012.6	-124870.1	-124739.2	-124622.0	-124517.1	-124423.3	-124339.4	-124264.2	-124197.0	-124136.8	-124082.9	-124034.7	-123991.6	



#### **12.4. Финансовые потребности для реализации программы инвестиционных проектов водоснабжения**

Совокупные финансовые потребности для реализации программы инвестиционных проектов водоснабжения (обоснование см. в разделе 8) в период реализации программы (с 2017 года по 2027 год) составят 392.528 млн.руб. в ценах периодов реализации проектов (328.878 млн.руб. в ценах 2016 года).



## **12.5. Финансовые потребности для реализации программы инвестиционных проектов водоотведения**

Совокупные финансовые потребности для реализации программы инвестиционных проектов водоотведения (обоснование см. в разделе 9) в период реализации программы (с 2017 года по 2027 год) составят 663.384 млн.руб. в ценах периодов реализации проектов (546.347 млн.руб. в ценах 2016 года).



## **12.6. Финансовые потребности для реализации программы инвестиционных проектов сбора и захоронения (утилизации) ТКО**

Совокупные финансовые потребности для реализации программы инвестиционных проектов сбора и захоронения (утилизации) ТКО (обоснование см. в разделе 10) в период реализации программы (с 2017 года по 2027 год) составят 0,527 млн. руб. , в том числе:

- за счет собственных средств эксплуатирующей организации (в тарифе)
  - 0,006 млн. руб.;
- за счет средств бюджетов разных уровней – 0,521 млн. руб.





### **13.ОРГАНИЗАЦИЯ РЕАЛИЗАЦИИ ПРОЕКТОВ**

Организация реализации инвестиционных проектов предполагает деление на следующие группы:

- проекты, реализуемые действующими на территории муниципального образования организациями;
- проекты, выставляемые на конкурс для привлечения сторонних инвесторов (в том числе по договору концессии);
- проекты, для реализации которых создаются организации с участием муниципального образования;
- проекты, для реализации которых создаются организации с участием действующих ресурсоснабжающих организаций.

Реализация проектов путем создания организаций с участием муниципального образования или с участием действующих ресурсоснабжающих организаций требуют значительных капитальных вложений, поэтому в качестве вариантов осуществления запланированных мероприятий были выбраны «реализация действующими организациями» и «выставление на конкурс».

Организация реализации проектов представлена в таблице 13.1.1.



### Организация реализации проектов

№ проекта	Наименование проекта	Вариант организации реализации проектов			
		Реализация действующими на территории МО организациями	Выставление на конкурс	Создание организации с участием муниципального образования	Создание организации с участием действ. ресурсоснабжающих организаций
1	2	3	4	5	6
<b>Электроснабжение</b>					
1.1.1	-				
2.1.1	Строительство и монтаж ВЛ-10кВ СИП-3-3х(1х95)	+			
<b>Теплоснабжение</b>					
1.1.1.	Строительство новой блочно-модульной водогрейной отопительной газовой котельной в районе планируемых к строительству ВОС		+		
1.2.1.	Строительство блочно-модульной водогрейной отопительной газовой "Котельной КОС".		+		
2.1.1.	Строительство распределительных сетей теплоснабжения для обеспечения перспективных приростов тепловой нагрузки.		+		
2.1.2.	Строительство распределительных сетей теплоснабжения для обеспечения перспективных приростов тепловой нагрузки.		+		
2.1.3.	Строительство магистральных сетей теплоснабжения для обеспечения перспективных приростов тепловой нагрузки и оптимизации существующей системы теплоснабжения.		+		
2.1.4.	Реконструкция магистральных сетей теплоснабжения для обеспечения перспективных приростов тепловой нагрузки и оптимизации существующей системы теплоснабжения.		+		
<b>Водоснабжение</b>					
1.1	Строительство водозаборного узла		+		
2.1	Строительство кольцевых напорно-разводящих сетей - 11400 м		+		
3.1	Реконструкция сетей водоснабжения по условиям обеспечения нормативной надежности	+			
<b>Водоотведение</b>					
1.1	Строительство КОС 300 м3/сут		+		
1.2	Строительство КНС-1, производительностью 7 м3/ч		+		
1.3	Строительство КНС-2, производительностью 14,1 м3/ч		+		



№ проекта	Наименование проекта	Вариант организации реализации проектов			
		Реализация действующими на территории МО организациями	Выставление на конкурс	Создание организации с участием муниципального образования	Создание организации с участием действ. ресурсоснабжающих организаций
1	2	3	4	5	6
1.4	Строительство КНС-3, производительностью 21,2 м3/ч		+		
1.5	Строительство ГКНС, производительностью 35,3 м3/ч		+		
2.1	Строительство напорных коллекторов – 4090 м (в одну нитку)		+		
2.2	Строительство самотечных канализационных сетей – 10350 м (в одну нитку)		+		
<b>Сбор и захоронение (утилизация) ТКО</b>					
1	Установка дополнительных контейнеров для сбора ТКО	+			
2	Обустройство дополнительных контейнерных площадок	+			
3	Создание стационарных пунктов приема вторичного сырья		+		



## **14. ПРОГРАММЫ ИНВЕСТИЦИОННЫХ ПРОЕКТОВ, ТАРИФ**

### **14.1. Программы инвестиционных проектов, тариф для системы электроснабжения сельского поселения Полноват**

Перечень инвестиционных проектов систем электроснабжения представлен в разделе 6.

Совокупные финансовые потребности для реализации программы инвестиционных проектов теплоснабжения и их ежегодная динамика представлены в разделе 12.

#### **14.1.1. Обоснование источников финансирования для реализации инвестиционных проектов электроснабжения**

В период реализации программы (с 2017 года по 2027 год) потребности в финансировании инвестиционных проектов электроснабжения составят 7,244 млн.руб., в том числе:

- за счет собственных средств эксплуатирующей организации (в тарифе)
  - 7,244 млн.руб.;

#### **14.1.2. Оценка уровня тарифов на электрическую энергию при реализации программы инвестиционных проектов электроснабжения**

Результаты расчета прогнозных среднегодовых тарифов на услуги электроснабжения в период до 2027 года при реализации программы инвестиционных проектов электроснабжения представлены в таблице 14.1.1.

Тарифы в сфере электроснабжения, рассчитанные на период 2017– 2027 г.г., носят прогнозный характер и могут изменяться, в зависимости от условий социально-экономического развития сельского поселения Полноват. В случаях корректировки программы инвестиционных проектов электроснабжения, а также изменения их состава и объемов финансирования, прогнозные тарифы могут корректироваться ежегодно.



Таблица 14.1.1.

**Прогнозный среднегодовой тариф на услуги электроснабжения в период до 2027 года**

Наименование	Ед.изм.	Значения по периодам											
		2016 г.	2017 г.	2018 г.	2019 г.	2020 г.	2021 г.	2022 г.	2023 г.	2024 г.	2025 г.	2026 г.	2027 г.
1	2	3	4	5	6	7	8	9	10	11	12	13	14
Тариф	руб/кВтч	1,760	1,845	1,971	2,091	2,204	2,310	2,407	2,505	2,606	2,705	2,799	2,889
Темп роста тарифа (в % к предыдущему году)	%	108,94	104,83	106,80	106,10	105,40	104,80	104,20	104,10	104,00	103,80	103,50	103,20

## **14.2. Программы инвестиционных проектов, тариф для систем теплоснабжения сельского поселения Полноват**

Перечень инвестиционных проектов систем теплоснабжения представлен в разделе 7.

Совокупные финансовые потребности для реализации программы инвестиционных проектов теплоснабжения и их ежегодная динамика представлены в разделе 12.

### **14.2.1. Обоснование источников финансирования для реализации инвестиционных проектов теплоснабжения**

Теплоснабжение основной части общественного и жилищного фонда и эксплуатацию основной части системы теплоснабжения муниципального образования с.п. Полноват осуществляет организация АО «ЮКЭК-Белоярский».

В сложившихся условиях хозяйственно-финансовой деятельности для АО «ЮКЭК-Белоярский» как организации, осуществляющей эксплуатацию теплогенерирующих и теплосетевых объектов, возможно рассмотрение трех источников финансирования, обеспечивающих реализацию проектов:

- включение капитальных затрат в тариф на тепловую энергию;
- за счет платы (тарифа) за подключение;
- финансирование из бюджетов различных уровней.

Включение капитальных затрат в тариф на тепловую энергию может быть реализовано введением этих затрат в необходимую валовую выручку при использовании различных методов формирования тарифов в соответствии с Постановлением Правительства РФ №1075 от 22.10.2012 г. «О ценообразовании в сфере теплоснабжения», а именно:

- метода экономически обоснованных расходов (затрат);
- метода обеспечения доходности инвестированного капитала.

АО «ЮКЭК-Белоярский» формирует тариф на тепловую энергию с помощью метода экономически обоснованных расходов.

При формировании тарифа с помощью метода экономически обоснованных расходов капитальные вложения (инвестиции) могут быть включены в необходимую валовую выручку в виде расходов, не учитываемых при определении налоговой базы налога на прибыль (относимые на прибыль после налогообложения). Данные затраты в этом случае не должны превышать 7% от суммы включаемых в необходимую валовую выручку расходов, связанных с производством и реализацией продукции (услуг) по регулируемым видам деятельности и внереализационных расходов, т.е. не более 7% от себестоимости тепловой энергии. В данном случае все расходы на капитальные вложения (инвестиции) в расчетный период регулирования определяются на основе утвержденных в установленном порядке инвестиционных программ регулируемой организации.

Таким образом, при формировании тарифа АО «ЮКЭК-Белоярский» может включать в необходимую валовую выручку дополнительную прибыль, которая должна быть не более 7% от себестоимости тепловой энергии.

В соответствии с Постановлением Правительства РФ №1075 от 22.10.2012 г. «О ценообразовании в сфере теплоснабжения» затраты регулирующей организации на реализацию мероприятий по подключению новых потребителей могут быть компенсированы за счет платы за подключение. В общем случае при формировании платы за подключение устанавливаемой в индивидуальном порядке (при подключении тепловой нагрузки более 1,5 Гкал/ч) включаются следующие средства для компенсации затрат регулируемой организации:



- расходы на проведение мероприятий по подключению объекта капитального строительства потребителя, в том числе - застройщика;
- расходы на создание (реконструкцию) тепловых сетей от существующих тепловых сетей или источников тепловой энергии до точки подключения объекта капитального строительства потребителя, рассчитанных в соответствии со сметной стоимостью создания (реконструкции) соответствующих тепловых сетей;
- расходы на создание (реконструкцию) источников тепловой энергии и (или) развитие существующих источников тепловой энергии и (или) тепловых сетей, необходимых для создания технической возможности такого подключения, в том числе в соответствии со сметной стоимостью создания (реконструкции, модернизации) соответствующих тепловых сетей и источников тепловой энергии;
- налог на прибыль, определяемый в соответствии с налоговым законодательством.

При формировании платы за подключение тепловой нагрузки от 0,1 до 1,5 Гкал/ч также включаются средства для компенсации регулируемой организации расходов на проведение мероприятий по подключению объекта капитального строительства потребителя, в том числе застройщика, расходов на создание (реконструкцию) тепловых сетей от существующих тепловых сетей или источников тепловой энергии до точки подключения объекта капитального строительства потребителя, а также налог на прибыль, определяемый в соответствии с налоговым законодательством.

Применительно к АО «ЮКЭК-Белоярский» за счет платы (тарифа) за подключения могут быть компенсированы расходы на строительство новых тепловых сетей от существующей теплосетевой инфраструктуры до перспективных потребителей с согласованной регулирующим органом нормой прибыли. При этом вероятность строительства коммерческого многоквартирного жилья в с.п. Полноват крайне низка в связи с низкой платежеспособностью населения и строительство жилого фонда в основном осуществляется на бюджетные средства в рамках различных программ расселения ветхого жилого фонда. В этом случае затраты на строительство новых тепловых сетей от существующей теплосетевой инфраструктуры до перспективных потребителей возвращаются не через плату за подключение, а как правило включаются застройщиком в смету на строительство здания с учетом инженерных коммуникаций. Следовательно формирование платы за подключение для АО «ЮКЭК-Белоярский» возможно при реализации коммерческих проектов по строительству нового жилого и общественного делового фонда только в отдельных редких случаях.

Финансирование инвестиционных проектов теплоснабжения из бюджетов различных уровней может быть реализовано через различные целевые муниципальные, краевые и федеральные программы.

Для обоснования источников финансирования произведен расчет необходимой валовой выручки (НВВ) при реализации инвестиционных проектов теплоснабжения.

Прогнозные значения НВВ при реализации инвестиционных проектов теплоснабжения определялись при следующих основных условиях:

- перспективные показатели спроса на тепловую энергию (полезный отпуск тепловой энергии; собственные, хозяйственные и технологические нужды; потери тепловой энергии в тепловых сетях) приняты по прогнозным данным, представленным в разделе 2.2;



- необходимая валовая выручка (НВВ) определялась в соответствии с «Методическими указаниями по расчету регулируемых цен (тарифов) в сфере теплоснабжения», утвержденными приказом Федеральной службы по тарифам от 03.06.2013 г. № 760-э.

При определении прогнозной НВВ в качестве источников капитальных вложений (инвестиций) рассматривались:

- собственные средства, включенные в НВВ;
- заемные средства (кредиты);
- инвестиции за счет средств бюджетов разных уровней.

При расчете прогнозной НВВ применены следующие основные положения «Методических указаний по расчету регулируемых цен (тарифов) в сфере теплоснабжения» для определения учитываемых при этом объемов заемных и собственных средств на капитальные вложения (инвестиции):

- капитальные вложения (инвестиции) включаемые в НВВ состоят из заемных и собственных средств;
- часть инвестиций за счет собственных средств осуществляется из амортизации вводимых основных средств (вводимых объектов), амортизация используется для погашения основного долга по возврату заемных средств (кредитов), а так же на капитальные вложения в размере остатка этих амортизационных отчислений после погашения основного долга по возврату заемных средств;
- часть капитальных вложений (инвестиций) осуществляется за счет собственных средств, включаемых в необходимую валовую выручку в виде расходов, не учитываемых при определении налоговой базы налога на прибыль (относимых на прибыль после налогообложения), т.е. в виде необходимой прибыли;  
расходы, не учитываемые при определении налоговой базы налога на прибыль, с учетом, в том числе, расходов на капитальные вложения (инвестиции), определяются в размере, не превышающем 7% от запланированных на соответствующий расчетный период регулирования расходов, уменьшающих налоговую базу налога на прибыль организаций;
- часть капитальных вложений (инвестиций) осуществляется за счет привлечения займов (кредитов), которые подлежат возврату за счет амортизации вводимых основных средств и за счет собственных средств, включаемых в необходимую валовую выручку;  
размер заемных средств определяется максимальным ростом тарифа на тепловую энергию, который не должен превышать величину доступную для потребителей и регулирующую органами исполнительной власти путем установления максимального роста тарифов;
- расходы, связанные с обслуживанием заемных средств (выплата процентов за пользование кредитными средствами) учитываются в размере величины, равной ставке рефинансирования Центрального банка Российской Федерации (ключевой ставке ЦБ РФ), увеличенной на 4 процентных пункта, что составляет на текущий период 13,0%.

Инвестиции за счет средств бюджетов разных уровней приняты в размере равном разнице совокупных финансовых потребностей (капитальных вложений) на реализацию инвестиционных проектов теплоснабжения (см. раздел 12.3) и капитальных вложений (инвестиций) за счет заемных и собственных средств.

Так же принято, что за счет средств бюджета муниципального образования осуществляется субсидирование выплаты процентов по кредитам.



Расчет НВВ выполнялся методом индексации с использованием прогнозных показателей условий социально-экономического развития для определения долгосрочных ценовых последствий и приведения капитальных вложений в реализацию проектов теплоснабжения к ценам соответствующих лет. Использовались следующие макроэкономические параметры, установленные Минэкономразвития России:

- «Сценарные условия, основные параметры прогноза социально-экономического развития Российской Федерации и предельные уровни цен (тарифов) на услуги компаний инфраструктурного сектора на 2017 год и на плановый период 2018 и 2019 годов», ноябрь 2016 г.;
- «Прогноз долгосрочного социально-экономического развития Российской Федерации до 2030 года», ноябрь 2013 г.

Прогнозные индексы принимаются в соответствии с базовыми вариантами прогнозов социально-экономического развития Российской Федерации, одобренных Правительством Российской Федерации.

Расчет прогнозной НВВ приведен в таблице 14.2.2. Представленный размер необходимой валовой выручки является оценочным (прогнозным) расчетом тарифных последствий реализации программы инвестиционных проектов теплоснабжения с учетом прогнозных показателей условий социально-экономического развития.

Результаты определения величины финансирования инвестиционных проектов теплоснабжения из различных источников представлены в таблице 14.2.1.

В период реализации программы (с 2017 года по 2027 год) потребности в финансировании инвестиционных проектов теплоснабжения составят 173.561 млн.руб. (в ценах периодов реализации проектов), в том числе:

- за счет собственных средств (тарифная составляющая) – 0.400 млн.руб.;
- за счет заемных средств (кредитов) – 12.592 млн.руб.;
- за счет средств бюджетов разных уровней – 160.569 млн.руб.

Анализ значений необходимых капитальных затрат для реализации инвестиционных проектов теплоснабжения показывает, что включение 7% от себестоимости тепловой энергии в НВВ в качестве возврата капитальных вложений приводит к недопустимому росту тарифов на теплоснабжение.

Анализ значений необходимых капитальных затрат для реализации инвестиционных проектов теплоснабжения показывает, что включение 7% от себестоимости тепловой энергии в НВВ в качестве возврата капитальных вложений, а так же финансирование капитальных вложений за счет привлечения займов в максимально допустимых размерах в отдельные годы реализации схемы теплоснабжения не позволит обеспечить реализацию указанных проектов в полном объеме в планируемые сроки.

Анализ полученных результатов показывает, что финансирование инвестиционных проектов теплоснабжения при действующем законодательстве ценообразования в сфере теплоснабжения (которое регулирует максимально возможный рост тарифов) составит:

- за счет собственных средств (тарифная составляющая) – 0.2%;
- за счет заемных средств (кредитов) – 7.3%;
- за счет средств бюджетов разных уровней – 92.5%;

Таким образом, основную часть финансирования для реализации инвестиционных проектов теплоснабжения в с.п. Полноват составят средства бюджетов различных уровней.



#### **14.2.2. Оценка уровня тарифов на тепловую энергию при реализации программы инвестиционных проектов теплоснабжения**

Для оценки уровня тарифов на тепловую энергию произведен расчет прогнозных тарифов при реализации программы инвестиционных проектов теплоснабжения.

Прогнозные тарифы на период до 2027 года рассчитывались при следующих основных условиях:

- перспективные показатели спроса на тепловую энергию (полезный отпуск тепловой энергии; собственные, хозяйственные и технологические нужды; потери тепловой энергии в тепловых сетях) приняты по прогнозным данным, представленным в разделе 2.2;
- необходимая валовая выручка (НВВ) определялась в соответствии с «Методическими указаниями по расчету регулируемых цен (тарифов) в сфере теплоснабжения», утвержденными приказом Федеральной службы по тарифам от 03.06.2013 г. № 760-э.

При расчете прогнозной НВВ применены основные положения «Методических указаний по расчету регулируемых цен (тарифов) в сфере теплоснабжения», описанные в разделе 14.2.1.

Объемы финансирования инвестиционных проектов теплоснабжения из различных источников приняты по результатам их определения, представленным в разделе 14.2.1.

Результаты расчета прогнозных среднегодовых тарифов на услуги теплоснабжения в период до 2027 года при реализации программы инвестиционных проектов теплоснабжения представлены в таблице 14.2.2.

Анализ результатов расчета прогнозных среднегодовых тарифов на услуги теплоснабжения показывает, что при реализации программы инвестиционных проектов теплоснабжения среднегодовой рост тарифов в период 2017– 2027 г.г. составит 5.81%, что незначительно превышает среднегодовой рост тарифов по официальному действующему прогнозу социально-экономического развития РФ.

Тарифы в сфере теплоснабжения, рассчитанные на период 2017– 2027 г.г., носят прогнозный характер и могут изменяться в зависимости от условий социально-экономического развития с.п. Полноват. В случаях корректировки программы инвестиционных проектов теплоснабжения, а также изменения их состава и объемов финансирования, прогнозные тарифы должны корректироваться ежегодно.

**Источники финансирования капитальных вложений в инвестиционные проекты теплоснабжения на период до 2027 года**

№ п.п.	Наименование	Величина финансирования в годы расчетного периода (в ценах периодов реализации проектов), млн. руб.											ВСЕГО, млн. руб.
		2017	2018	2019	2020	2021	2022	2023	2024	2025	2026	2027	
1	2	3	4	5	6	7	8	9	10	11	12	13	14
<b>1</b>	<b>Потребность в капитальных вложениях</b>	<b>1.381</b>	<b>0.000</b>	<b>0.000</b>	<b>78.878</b>	<b>81.937</b>	<b>9.727</b>	<b>0.000</b>	<b>0.000</b>	<b>0.000</b>	<b>0.000</b>	<b>0.000</b>	<b>171.924</b>
<b>2</b>	<b>Источники финансирования</b>												
<b>2.1.</b>	<b>Собственные средства (за счет тарифной составляющей):</b>	<b>0.300</b>	<b>0.000</b>	<b>0.000</b>	<b>0.100</b>	<b>0.000</b>	<b>0.000</b>	<b>0.000</b>	<b>0.000</b>	<b>0.000</b>	<b>0.000</b>	<b>0.000</b>	<b>0.400</b>
2.1.1.	Амортизационные отчисления от вводимых основных средств	0.000	0.000	0.000	0.000	0.000	0.000	0.000	0.000	0.000	0.000	0.000	0.000
2.1.2.	Прибыль, направленная на инвестиции	0.300	0.000	0.000	0.100	0.000	0.000	0.000	0.000	0.000	0.000	0.000	0.400
<b>2.2.</b>	<b>Заемные средства (кредиты)</b>	<b>0.023</b>	<b>0.000</b>	<b>0.000</b>	<b>0.451</b>	<b>4.076</b>	<b>8.042</b>	<b>0.000</b>	<b>0.000</b>	<b>0.000</b>	<b>0.000</b>	<b>0.000</b>	<b>12.592</b>
<b>2.3.</b>	<b>Средства бюджетов:</b>	<b>1.061</b>	<b>0.000</b>	<b>0.000</b>	<b>78.386</b>	<b>78.391</b>	<b>2.730</b>	<b>0.000</b>	<b>0.000</b>	<b>0.000</b>	<b>0.000</b>	<b>0.000</b>	<b>160.569</b>
2.3.1.	Выплата процентов за пользование заемными (кредитными) средствами (14.0%) - субсидирование из бюджета	0.003	0.000	0.000	0.059	0.530	1.045	0.000	0.000	0.000	0.000	0.000	1.637
2.3.2.	Средства бюджетов разных уровней для финансирования инвестиций	1.058	0.000	0.000	78.327	77.861	1.685	0.000	0.000	0.000	0.000	0.000	158.932
<b>2.4.</b>	<b>Итого по всем источникам финансирования</b>	<b>1.384</b>	<b>0.000</b>	<b>0.000</b>	<b>78.937</b>	<b>82.467</b>	<b>10.773</b>	<b>0.000</b>	<b>0.000</b>	<b>0.000</b>	<b>0.000</b>	<b>0.000</b>	<b>173.561</b>



**Расчет необходимой валовой выручки и прогнозных среднегодовых тарифов на период до 2027 года при реализации программы инвестиционных проектов теплоснабжения**

№ п.п.	Наименование показателя	Ед. изм.	Годы расчетного периода										
			2017	2018	2019	2020	2021	2022	2023	2024	2025	2026	2027
1	2	3	4	5	6	7	8	9	10	11	12	13	14
<b>Раздел 1. Баланс</b>													
1.1.	Выработка т/э	тыс.Гкал	7.039	6.485	6.833	6.825	7.755	8.040	8.030	8.020	8.010	8.000	7.991
1.1.1.	Газ	тыс.Гкал	7.039	6.485	6.833	6.825	7.755	8.040	8.030	8.020	8.010	8.000	7.991
1.2.	Собственные нужды котельных	тыс.Гкал	0.170	0.157	0.165	0.165	0.176	0.182	0.182	0.182	0.182	0.181	0.181
1.3.	Отпуск т/э, поставляемой с коллекторов источников т/э (котельных)	тыс.Гкал	6.869	6.329	6.668	6.660	7.579	7.858	7.848	7.838	7.829	7.819	7.810
1.4.	Покупная т/э	тыс.Гкал	0.000	0.000	0.000	0.000	0.000	0.000	0.000	0.000	0.000	0.000	0.000
1.5.	Отпуск т/э от источников т/э отпущен в сеть	тыс.Гкал	6.869	6.329	6.668	6.660	7.579	7.858	7.848	7.838	7.829	7.819	7.810
1.6.	Потери т/э в сетях	тыс.Гкал	1.520	1.394	1.463	1.454	1.647	1.661	1.651	1.641	1.632	1.622	1.613
1.7.	<b>Отпуск т/э из тепловой сети (полезный отпуск)</b>	тыс.Гкал	<b>5.349</b>	<b>4.934</b>	<b>5.206</b>	<b>5.206</b>	<b>5.932</b>	<b>6.197</b>	<b>6.197</b>	<b>6.197</b>	<b>6.197</b>	<b>6.197</b>	<b>6.197</b>
<b>Раздел 2. Параметры для расчета расходов (индексы)</b>													
2.1.	<i>Сведения об инфляции</i>												
2.1.1.	Дефлятор ИПЦ (в % к предыдущему году)	%	104.7	104.0	104.0	103.2	102.8	102.7	102.7	102.5	102.3	102.2	102.0
2.1.2.	Индекс цен на тепловую энергию (в % к предыдущему году)	%	104.0	104.0	104.0	105.3	105.0	105.0	104.7	104.5	103.9	103.4	102.8
2.1.3.	Индекс цен на газ природный (в % к предыдущему году)	%	103.9	103.4	103.1	103.8	103.4	103.0	102.8	102.7	102.6	102.4	102.2
2.1.4.	Индекс цен на электроэнергию (в % к предыдущему году)	%	106.5	105.3	105.3	101.3	102.8	102.7	102.7	102.7	102.7	102.6	103.6
2.1.5.	Дефлятор стоимости холодной воды для хоз. питьевых нужд (в % к предыдущему году)	%	103.9	103.9	104.0	103.2	102.8	102.7	102.7	102.5	102.3	102.2	102.0
2.2.	<b>Индекс эффективности операционных расходов (ИР), %</b>	%	1	1	1	1	1	1	1	1	1	1	1
2.3.	Индексы изменения количества активов (ИКА)												
2.3.1.	ИКА производство т/э:		0.000	0.000	0.000	0.000	-0.220	0.058	0.000	0.000	0.000	0.000	0.000
	- установленная тепловая мощность источников т/э	Гкал/ч	8.85	8.85	8.850	8.850	6.900	7.300	7.300	7.300	7.300	7.300	7.300
	- количество котельных	шт.	1	1	1	1	1	2	2	2	2	2	2
2.3.2.	ИКА передача т/э:		0.0076	-0.0154	0.0094	0.0519	0.3108	0.0000	0.0000	0.0000	0.0000	0.0000	0.0000
	- количество условных единиц	ед.	60.5	59.5	60.1	63.2	82.9	82.9	82.9	82.9	82.9	82.9	82.9
2.4.	Коэффициент эластичности затрат по росту активов (Кэл)		0.75	0.75	0.75	0.75	0.75	0.75	0.75	0.75	0.75	0.75	0.75
2.5.	<i>Сведения о налогах</i>												
2.5.1.	Налог на имущество (ставка налога = 2.2% и льгота 50% для предприятий ЖКХ по Закону ХМАО - Югры от 29.11.2010 N 190-оз "О налоге на имущество организаций")	%	1.1%	1.1%	1.1%	1.1%	1.1%	1.1%	1.1%	1.1%	1.1%	1.1%	1.1%
2.5.2.	Налог на прибыль	%	20%	20%	20%	20%	20%	20%	20%	20%	20%	20%	20%
2.5.3.	Страховые взносы, в % от фонда оплаты труда	%	30%	30%	34%	34%	34%	34%	34%	34%	34%	34%	34%
<b>Раздел 3. Калькуляция</b>													
3.1.	<b>Операционные расходы</b>	тыс.руб.	<b>4992.42</b>	<b>5128.55</b>	<b>5289.52</b>	<b>5426.90</b>	<b>5081.41</b>	<b>5349.59</b>	<b>5436.70</b>	<b>5519.16</b>	<b>5589.74</b>	<b>5652.98</b>	<b>5708.14</b>
3.2.	<b>Неподконтрольные расходы (при субсидировании процентов за пользование кредитными средствами)</b>	тыс.руб.	<b>1344.29</b>	<b>1401.57</b>	<b>1620.04</b>	<b>2065.26</b>	<b>5597.02</b>	<b>9646.01</b>	<b>10419.44</b>	<b>10443.41</b>	<b>10463.96</b>	<b>10482.41</b>	<b>10498.54</b>
3.2.1.	Расходы на оплату услуг, оказываемых организациями, осуществляющими регулируемые виды деятельности	тыс.руб.	0.00	0.00	0.00	0.00	0.00	0.00	0.00	0.00	0.00	0.00	0.00
3.2.2.	Расходы на уплату налогов, сборов и других обязательных платежей	тыс.руб.	5.01	5.21	5.42	5.60	5.75	5.91	6.07	6.22	6.36	6.50	6.63
3.2.3.	Концессионная плата	тыс.руб.	0.00	0.00	0.00	0.00	0.00	0.00	0.00	0.00	0.00	0.00	0.00
3.2.4.	Арендная плата	тыс.руб.	34.09	34.09	34.09	34.09	34.09	34.09	34.09	34.09	34.09	34.09	34.09
3.2.5.	Расходы по сомнительным долгам	тыс.руб.	0.00	0.00	0.00	0.00	0.00	0.00	0.00	0.00	0.00	0.00	0.00
3.2.6.	Отчисления на социальные нужды	тыс.руб.	1251.68	1285.81	1 503.0	1 542.0	1 443.9	1 520.1	1 544.8	1 568.2	1 588.3	1 606.3	1 621.9
3.2.7.	Амортизация основных средств и нематериальных активов, в том числе:	тыс.руб.	38.59	61.62	61.62	466.66	4091.12	8057.73	8804.93	8804.93	8804.93	8804.93	8804.93



№ п.п.	Наименование показателя	Ед. изм.	Годы расчетного периода										
			2017	2018	2019	2020	2021	2022	2023	2024	2025	2026	2027
1	2	3	4	5	6	7	8	9	10	11	12	13	14
3.2.7.1.	- амортизация имеющихся основных средств	тыс.руб.	15.6	15.6	15.6	15.6	15.6	15.6	15.6	15.6	15.6	15.6	15.6
3.2.7.2.	- амортизация вводимых (новых) основных средств (ввод объектов)	тыс.руб.	23.02	46.05	46.05	451.09	4075.55	8042.16	8789.36	8789.36	8789.36	8789.36	8789.36
3.2.8.	Налог на прибыль	тыс.руб.	14.92	14.85	15.93	16.90	22.21	28.23	29.56	29.94	30.30	30.64	30.96
<b>4</b>	<b>Расходы на приобретение энергетических ресурсов</b>	<b>тыс.руб.</b>	<b>5538.10</b>	<b>5291.90</b>	<b>5769.56</b>	<b>5959.33</b>	<b>7003.04</b>	<b>7476.25</b>	<b>7672.68</b>	<b>7868.23</b>	<b>8063.80</b>	<b>8251.47</b>	<b>8441.43</b>
<b>4.1.</b>	<b>Топливо - газ природный лимитный</b>	<b>тыс.руб.</b>	<b>4496.81</b>	<b>4284.07</b>	<b>4653.86</b>	<b>4826.74</b>	<b>5680.31</b>	<b>6067.55</b>	<b>6227.78</b>	<b>6387.02</b>	<b>6545.24</b>	<b>6696.16</b>	<b>6837.24</b>
4.1.1.	НУР газа (от отпуска в сеть)	кг.у.т./Гкал	176.67	176.67	176.67	176.67	176.67	176.67	176.67	176.67	176.67	176.67	176.67
4.1.2.	КПД газа	%	82.84	82.84	82.84	82.84	82.84	82.84	82.84	82.84	82.84	82.84	82.84
4.1.3.	НУР натурального топлива (от отпуска в сеть)	м <sup>3</sup> /Гкал	154.78	154.78	154.78	154.78	154.78	154.78	154.78	154.78	154.78	154.78	154.78
4.1.4.	Объем топлива (газ природный)	тыс. м <sup>3</sup>	1.063	0.980	1.032	1.031	1.173	1.216	1.215	1.213	1.212	1.210	1.209
4.1.5.	Цена природного (лимитного) газа	руб./т.м <sup>3</sup>	4229.69	4373.50	4509.08	4682.57	4842.38	4989.06	5127.10	5264.66	5401.69	5533.01	5656.49
4.1.6.	Норматив запасов топлива на источниках тепловой энергии	тонн, м <sup>3</sup>	0.00	0.00	0.00	0.00	0.00	0.00	0.00	0.00	0.00	0.00	0.00
<b>4.2.</b>	<b>Электрическая энергия</b>	<b>тыс.руб.</b>	<b>847.48</b>	<b>822.23</b>	<b>912.26</b>	<b>922.88</b>	<b>1077.71</b>	<b>1147.80</b>	<b>1177.41</b>	<b>1207.25</b>	<b>1238.64</b>	<b>1269.71</b>	<b>1313.25</b>
4.2.1.	НУР э/э (от выработки)	кВтч/Гкал	28.00	28.00	28.00	28.00	28.00	28.00	28.00	28.00	28.00	28.00	28.00
4.2.2.	Объем э/э	тыс.кВтч	197.09	181.59	191.33	191.09	217.13	225.12	224.84	224.56	224.29	224.01	223.74
4.2.3.	Цена э/э	руб/кВтч	4.30	4.53	4.77	4.83	4.96	5.10	5.24	5.38	5.52	5.67	5.87
<b>4.3.</b>	<b>Вода</b>	<b>тыс.руб.</b>	<b>193.81</b>	<b>185.61</b>	<b>203.45</b>	<b>209.71</b>	<b>245.01</b>	<b>260.90</b>	<b>267.49</b>	<b>273.96</b>	<b>279.92</b>	<b>285.60</b>	<b>290.94</b>
4.3.1.	НУР воды (производство)	м <sup>3</sup> /Гкал	0.40	0.40	0.40	0.40	0.40	0.40	0.40	0.40	0.40	0.40	0.40
4.3.2.	Расход воды (объем)	тыс. м <sup>3</sup>	2.82	2.60	2.74	2.73	3.11	3.22	3.22	3.21	3.21	3.21	3.20
4.3.3.	Цена воды	руб/м <sup>3</sup>	68.73	71.44	74.32	76.71	78.87	81.00	83.15	85.27	87.23	89.11	90.89
4.4.	Покупная тепловая энергия	тыс.руб.	<b>0.00</b>	<b>0.00</b>	<b>0.00</b>	<b>0.00</b>	<b>0.00</b>	<b>0.00</b>	<b>0.00</b>	<b>0.00</b>	<b>0.00</b>	<b>0.00</b>	<b>0.00</b>
<b>5.</b>	<b>Прибыль</b>	<b>тыс.руб.</b>	<b>359.67</b>	<b>59.41</b>	<b>63.71</b>	<b>167.60</b>	<b>88.85</b>	<b>112.92</b>	<b>118.24</b>	<b>119.75</b>	<b>121.19</b>	<b>122.55</b>	<b>123.86</b>
5.1.	Нормативная прибыль	тыс.руб.	59.67	59.41	63.71	67.60	88.85	112.92	118.24	119.75	121.19	122.55	123.86
5.1.1.	Нормативный уровень прибыли	%	0.50	0.50	0.50	0.50	0.50	0.50	0.50	0.50	0.50	0.50	0.50
5.2.	Расчетная предпринимательская прибыль	тыс.руб.	366.22	373.07	397.39	407.06	394.39	415.92	423.33	430.45	436.85	442.76	448.75
5.2.1.	Размер прибыли	%	5.00	5.00	5.00	5.00	5.00	5.00	5.00	5.00	5.00	5.00	5.00
5.3.	Средства на возврат займов и кредитов и процентов по ним (при субсидировании процентов за пользование кредитными средствами) , в том числе:	тыс.руб.	0.00	0.00	0.00	0.00	0.00	0.00	0.00	0.00	0.00	0.00	0.00
5.3.1.	- выплата процентов за пользование кредитными средствами при субсидировании их из бюджета	тыс.руб.	0.00	0.00	0.00	0.00	0.00	0.00	0.00	0.00	0.00	0.00	0.00
5.3.2.	- выплаты основного долга по привлеченным займам за вычетом выплат за счет амортизации вводимых объектов	тыс.руб.	0.00	0.00	0.00	0.00	0.00	0.00	0.00	0.00	0.00	0.00	0.00
5.4.	Расходы на капитальные вложения (инвестиции) из прибыли, определяемые на основе утвержденных инвестиционных программ	тыс.руб.	300.00	0.00	0.00	100.00	0.00	0.00	0.00	0.00	0.00	0.00	0.00
<b>6.</b>	<b>Итого необходимая валовая выручка (НВВ)</b>	<b>тыс.руб.</b>	<b>12600.70</b>	<b>12254.51</b>	<b>13140.23</b>	<b>14026.14</b>	<b>18164.72</b>	<b>23000.69</b>	<b>24070.39</b>	<b>24381.00</b>	<b>24675.55</b>	<b>24952.17</b>	<b>25220.72</b>
6.1.	НВВ на производство	тыс.руб.	10553.58	10263.64	11005.46	11747.45	15213.66	19263.98	20159.90	20420.05	20666.74	20898.43	21123.35
6.2.	НВВ на передачу	тыс.руб.	2047.12	1990.88	2134.77	2278.70	2951.05	3736.71	3910.49	3960.95	4008.81	4053.75	4097.38
<b>7.</b>	<b>Тариф, (без НДС)</b>	<b>руб/Гкал</b>	<b>2355.90</b>	<b>2483.53</b>	<b>2524.19</b>	<b>2694.37</b>	<b>3062.30</b>	<b>3711.60</b>	<b>3884.21</b>	<b>3934.34</b>	<b>3981.87</b>	<b>4026.51</b>	<b>4069.84</b>
8.	Темп роста тарифа в % к предыдущему году	%	<b>105.86%</b>	<b>105.42%</b>	<b>101.64%</b>	<b>106.74%</b>	<b>113.66%</b>	<b>121.20%</b>	<b>104.65%</b>	<b>101.29%</b>	<b>101.21%</b>	<b>101.12%</b>	<b>101.08%</b>



### **14.3. Программы инвестиционных проектов, тариф для систем водоснабжения сельского поселения Полноват**

Перечень инвестиционных проектов систем водоснабжения представлен в разделе 8.

Совокупные финансовые потребности для реализации программы инвестиционных проектов водоснабжения и их ежегодная динамика представлены в разделе 12.

#### **14.3.1. Обоснование источников финансирования для реализации инвестиционных проектов водоснабжения**

В период реализации программы (с 2017 года по 2027 год) потребности в финансировании инвестиционных проектов водоснабжения составят 392.528 млн.руб. (в ценах периодов реализации проектов), в том числе:

- за счет собственных средств (в тарифе) – 7.852 млн.руб.;
- за счет средств бюджетов разных уровней – 384.676 млн.руб.

#### **14.3.2. Оценка уровня тарифов на услуги водоснабжения при реализации программы инвестиционных проектов водоснабжения**

Результаты расчета прогнозных среднегодовых тарифов на услуги водоснабжения в период до 2027 года при реализации программы инвестиционных проектов водоснабжения представлены в таблице 14.3.1.

Тарифы в сфере водоснабжения, рассчитанные на период 2017– 2027 г.г., носят прогнозный характер и могут изменяться, в зависимости от условий социально-экономического развития сельского поселения Полноват. В случаях корректировки программы инвестиционных проектов водоснабжения, а также изменения их состава и объемов финансирования, прогнозные тарифы могут корректироваться ежегодно.



Таблица 14.3.1.

**Прогнозный среднегодовой тариф на услуги водоснабжения на период до 2027 года**

Наименование	Ед.изм.	Значения по периодам											
		2016 г.	2017 г.	2018 г.	2019 г.	2020 г.	2021 г.	2022 г.	2023 г.	2024 г.	2025 г.	2026 г.	2027 г.
1	2	3	4	5	6	7	8	9	10	11	12	13	14
Тариф	руб/м <sup>3</sup> ) (без НДС)	66,21	68,88	71,08	74,92	78,97	82,21	85,58	89,08	92,74	96,54	99,15	101,82
Темп роста тарифа (в % к предыдущему году)	%	107,62	104,03	103,20	105,40	105,40	104,10	104,10	104,10	104,10	104,10	102,70	102,70



#### **14.4. Программы инвестиционных проектов, тариф для систем водоотведения сельского поселения Полноват**

Перечень инвестиционных проектов систем водоотведения представлен в разделе 9.

Совокупные финансовые потребности для реализации программы инвестиционных проектов водоотведения и их ежегодная динамика представлены в разделе 12.

##### **14.4.1. Обоснование источников финансирования для реализации инвестиционных проектов водоотведения**

В период реализации программы (с 2017 года по 2027 год) потребности в финансировании инвестиционных проектов водоотведения составят 663.384 млн.руб. (в ценах периодов реализации проектов), в том числе:

- за счет средств бюджетов разных уровней – 663.384 млн.руб.

##### **14.4.2. Оценка уровня тарифов на услуги водоотведения при реализации программы инвестиционных проектов водоотведения**

Результаты расчета прогнозных среднегодовых тарифов на услуги водоотведения в период до 2027 года при реализации программы инвестиционных проектов водоотведения представлены в таблице 14.4.1.

Тарифы в сфере водоотведения, рассчитанные на период 2017– 2027 г.г., носят прогнозный характер и могут изменяться, в зависимости от условий социально-экономического развития сельского поселения Полноват. В случаях корректировки программы инвестиционных проектов водоотведения, а также изменения их состава и объемов финансирования, прогнозные тарифы могут корректироваться ежегодно.





Таблица 14.4.1.

**Прогнозный среднегодовой тариф на услуги водоотведения на период до 2027 года**

Наименование	Ед.изм.	Значения по периодам											
		2016 г.	2017 г.	2018 г.	2019 г.	2020 г.	2021 г.	2022 г.	2023 г.	2024 г.	2025 г.	2026 г.	2027 г.
1	2	3	4	5	6	7	8	9	10	11	12	13	14
Тариф	руб/м <sup>3</sup> (без НДС)	-	-	-	-	-	-	-	66,60	69,97	73,20	73,66	74,28
Темп роста тарифа (в % к предыдущему году)	%	-	-	-	-	-	-	-	-	105,06	104,61	100,62	100,85



#### **14.5. Программы инвестиционных проектов, тариф для систем сбора и захоронения (утилизации) ТКО с.п. Полноват**

Перечень инвестиционных проектов систем сбора и захоронения (утилизации) ТКО представлен в разделе 10.

Совокупные финансовые потребности для реализации программы инвестиционных проектов теплоснабжения и их ежегодная динамика представлены в разделе 12.

##### **14.5.1. Обоснование источников финансирования для реализации инвестиционных проектов сбора и захоронения (утилизации) ТКО**

В период реализации программы (с 2017 года по 2027 год) потребности в финансировании инвестиционных проектов сбора и захоронения (утилизации) ТКО составят 0,527 млн.руб., в том числе:

- за счет собственных средств эксплуатирующей организации (в тарифе)
  - 0,006 млн.руб.;
- за счет средств бюджетов разных уровней – 0,521 млн.руб.

##### **14.5.2. Оценка уровня тарифов на услуги сбора и захоронения (утилизации) ТКО при реализации программы инвестиционных проектов сбора и захоронения (утилизации) ТКО**

Результаты расчета прогнозных среднегодовых тарифов на услуги сбора и захоронения (утилизации) ТКО в период до 2027 года при реализации программы инвестиционных проектов сбора и захоронения (утилизации) ТКО представлены в таблице 14.5.1.

Тарифы в сфере сбора и захоронения (утилизации) ТКО, рассчитанные на период 2017– 2027 г.г., носят прогнозный характер и могут изменяться в зависимости от условий социально-экономического развития сельского поселения Полноват. В случаях корректировки программы инвестиционных проектов сбора и захоронения (утилизации) ТКО, а также изменения их состава и объемов.



Таблица 14.5.1.

**Прогнозный среднегодовой тариф на услуги сбора и захоронения (утилизации) ТКО в период до 2027 года**

Наименование	Ед.изм.	Значения по периодам											
		2016 г.	2017 г.	2018 г.	2019 г.	2020 г.	2021 г.	2022 г.	2023 г.	2024 г.	2025 г.	2026 г.	2027 г.
1	2	3	4	5	6	7	8	9	10	11	12	13	14
Тариф	руб/м <sup>3</sup> (без НДС)	174,770	183,843	195,357	206,130	217,261	226,168	235,441	245,094	255,143	265,604	272,775	280,140
Темп роста тарифа (в % к предыдущему году)	%	104,00	105,19	106,26	105,51	105,40	104,10	104,10	104,10	104,10	104,10	102,70	102,70



## **15. ПРОГНОЗ РАСХОДОВ НАСЕЛЕНИЯ НА КОММУНАЛЬНЫЕ РЕСУРСЫ, РАСХОДОВ БЮДЖЕТА НА СОЦИАЛЬНУЮ ПОДДЕРЖКУ И СУБСУДИИ, ПРОВЕРКА ДОСТУПНОСТИ ТАРИФОВ НА КОММУНАЛЬНЫЕ УСЛУГИ**

### **15.1. Прогноз совокупного платежа населения за коммунальные ресурсы**

Прогноз совокупного платежа населения за коммунальные ресурсы с учетом прогноза спроса по каждому виду коммунальных услуг, а также динамики величины тарифов приведены в таблице 15.1.1.



Таблица 15.1.1

**Прогноз совокупного платежа населения за коммунальные ресурсы**

Показатель	Ед.изм.	Значения по периодам					
		2017 г.	2018 г.	2019 г.	2020 г.	2021 г.	2022-2027 г.г.
1	2	3	4	5	6	7	8
Расходы населения на услуги электроснабжения	млн.руб/год	4,161	4,293	4,749	5,005	5,246	6,561
Расходы населения на услуги теплоснабжения	млн.руб/год	4,516	4,760	5,523	5,896	8,924	11,860
Расходы населения на услуги водоснабжения	млн.руб/год	0,585	0,604	0,637	0,671	0,699	0,865
Расходы населения на услуги водоотведения	млн.руб/год						0,631
Расходы населения на услуги утилизации ТКО	млн.руб/год	0,262	0,275	0,287	0,302	0,310	0,368
<b>Совокупный платеж населения за коммунальные ресурсы</b>	млн.руб/год	<b>9,525</b>	<b>9,933</b>	<b>11,196</b>	<b>11,875</b>	<b>15,178</b>	<b>20,286</b>

## 15.2. Оценка доступности для граждан прогнозируемой совокупной платы за потребляемые коммунальные услуги

Оценка доступности для граждан прогнозируемой совокупной платы за потребляемые коммунальные услуги основана на объективных данных о платежеспособности населения, которые должны лежать в основе формирования тарифной политики и определения необходимой и возможной бюджетной помощи на компенсацию мер социальной поддержки населения и на выплату субсидий малообеспеченным гражданам на оплату жилья и коммунальных услуг, а также на частичное финансирование программ комплексного развития систем коммунальной инфраструктуры муниципального образования.

Исходной базой для оценки доступности для граждан прогнозируемой совокупной платы за потребляемые коммунальные услуги служат прогнозные показатели социально-экономического развития муниципального образования, в частности:

- прогноз численности населения;
- прогноз среднедушевых доходов населения;
- прогноз величины прожиточного минимума;
- прогноз численности населения с доходами ниже прожиточного минимума.

Доступность платы за потребляемые коммунальные услуги является комплексным параметром и определяется на основе системы критериев, устанавливаемой органами исполнительной власти субъектов Российской Федерации, к которым относятся:

- доля расходов на коммунальные услуги в совокупном доходе семьи;
- уровень собираемости платежей за коммунальные услуги;
- доля населения с доходами ниже прожиточного минимума;
- доля получателей субсидий на оплату коммунальных услуг в общей численности населения.

Средние значения критериев доступности для граждан платы за коммунальные услуги определены Приказом Министерства регионального развития РФ от 23.08.2010 г. №378 "Об утверждении методических указаний по расчету предельных индексов изменения размера платы граждан за коммунальные услуги" и приведены в таблице 15.2.1.

Таблица 15.2.1

**Средние значения критериев доступности для граждан платы за коммунальные услуги**

Критерий	Уровень доступности		
	высокий	доступный	недоступный
1	2	3	4
Доля расходов на коммунальные услуги в совокупном доходе семьи, %	от 6,3 до 7,2	от 7,2 до 8,6	свыше 8,6
Доля населения с доходами ниже прожиточного минимума, %	до 8	от 8 до 12	свыше 12
Уровень собираемости платежей за коммунальные услуги, %	от 92 до 95	от 85 до 92	ниже 85
Доля получателей субсидий на оплату коммунальных услуг в общей численности населения	не более 10	от 10 до 15	свыше 15

Значения критериев доступности для граждан прогнозируемой совокупной платы за потребляемые коммунальные услуги в целом по сельскому поселению Полноват представлены в таблице 15.2.2.

Размер прогнозируемых субсидий, предоставляемых гражданам на оплату коммунальных услуг по сельскому поселению Полноват, представлен в таблице 15.2.3.



Таблица 15.2.2

**Значения критериев доступности для граждан прогнозируемой совокупной платы за потребляемые коммунальные услуги в целом по сельскому поселению Полноват**

Критерий	Ед.изм.	Значения по периодам					
		2017 г.	2018 г.	2019 г.	2020 г.	2021 г.	2022-2027 г.г.
1	2	3	4	5	6	7	8
Доля расходов на коммунальные услуги в совокупном доходе	%	3,0	3,0	3,3	3,4	4,2	4,6
Доля населения с доходами ниже прожиточного минимума	%	7,1	7,1	7,1	7,1	7,1	7,1
Уровень собираемости платежей за коммунальные услуги	%	86,5	86,6	87,0	86,8	87,2	87,0
Доля получателей субсидий на оплату коммунальных услуг в общей численности населения	%	3,4	3,5	3,6	3,6	3,7	3,7

Таблица 15.2.3

**Размер прогнозируемых субсидий, предоставляемых гражданам на оплату коммунальных услуг по сельскому поселению Полноват**

Критерий	Ед.изм.	Значения по периодам					
		2017 г.	2018 г.	2019 г.	2020 г.	2021 г.	2022-2027 г.г.
1	2	3	4	5	6	7	8
Численность населения с.п. Полноват	человек	1401	1389	1376	1376	1360	1318
Численность населения, получающих субсидии	человек	36	37	37	37	38	36
Размер прогнозируемых субсидий	млн.руб	0,867	0,904	0,977	0,959	1,249	1,612

Исходя из приведенных в таблице 15.2.2 значений критериев доступности для граждан прогнозируемой совокупной платы за потребляемые коммунальные ресурсы, показатели имеют уровень доступности - доступный и высокий.



## **16.МОДЕЛЬ ДЛЯ РАСЧЕТА ПРОГРАММЫ**

Формирование Программы инвестиционных проектов осуществляется на основании блок-схемы для расчета Программы комплексного развития систем коммунальной инфраструктуры сельского поселения Полноват на 2017 - 2027 гг. (рис. 16.1.1.).

Оформление схем взаимодействия процессов в модели исполнено в нотации IDEF0 в соответствии с Р 50.1.028-2001 «Информационные технологии поддержки жизненного цикла продукции. Методология функционального моделирования».





Рис. 16.1.1. Модель для расчета Программы комплексного развития систем коммунальной инфраструктуры сельского поселения Полноват на 2017 - 2027 гг.



## **ПРИЛОЖЕНИЯ**

**ПРИЛОЖЕНИЕ 1**

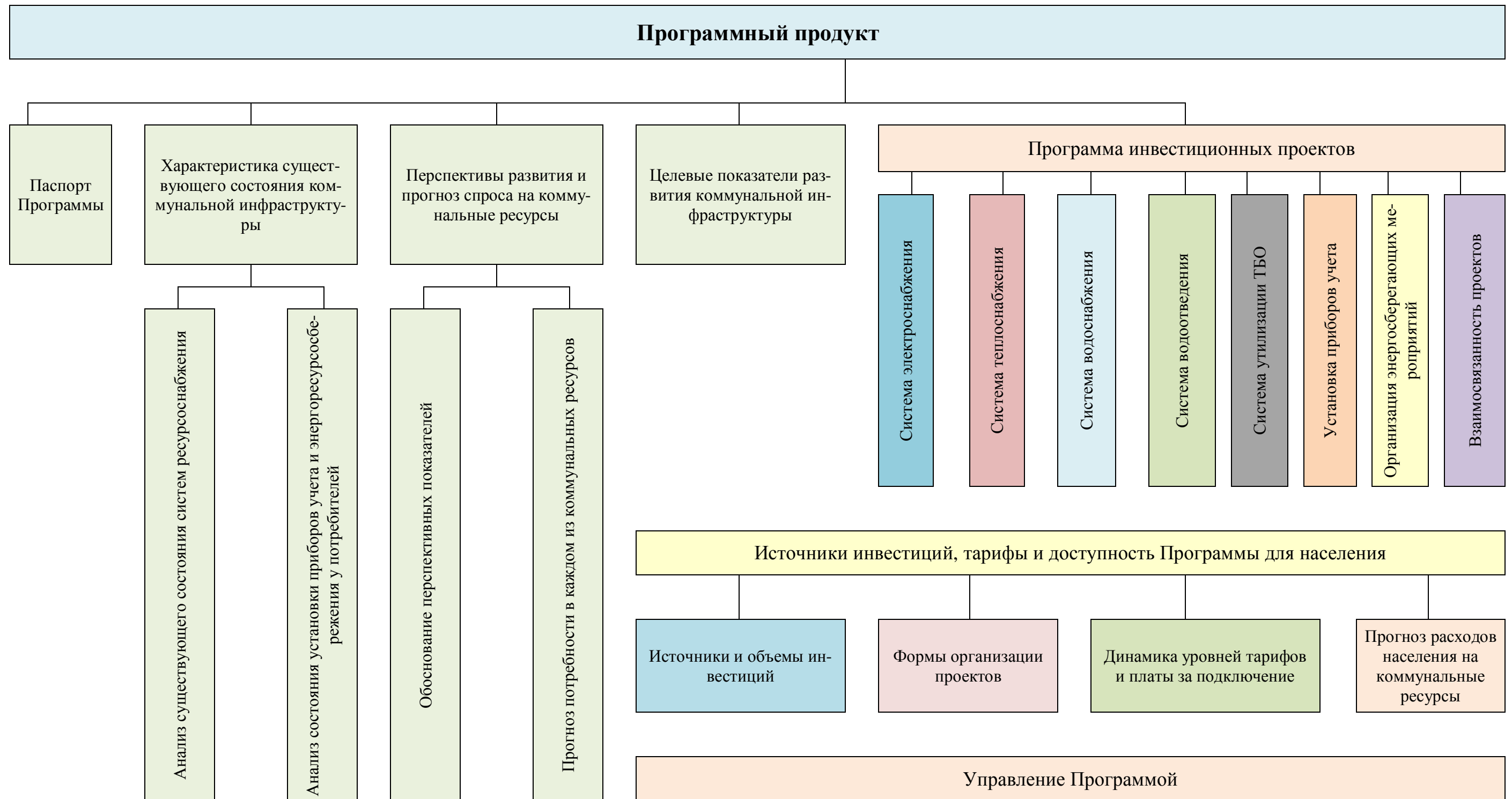
**Техническое задание на разработку "Программы комплексного развития систем коммунальной инфраструктуры сельского поселения Полноват".**

Приложение №1  
к муниципальному контракту № 13  
от «19» сентября 2017 года

**Техническое задание  
на разработку программы комплексного развития систем  
коммунальной инфраструктуры сельского поселения Полноват**

**1. Правовые основания для Программы комплексного развития систем коммунальной инфраструктуры муниципального образования**

- Градостроительный кодекс Российской Федерации;
- Федеральный закон от 06.10.2003 № 131-ФЗ «Об общих принципах организации местного самоуправления в Российской Федерации»;
- Федеральный закон от 26.03.2003 № 35-ФЗ «Об электроэнергетике»;
- Федеральный закон от 27.07.2010 № 190-ФЗ «О теплоснабжении»;
- Федеральный закон от 07.12.2011 № 416-ФЗ «О водоснабжении и водоотведении»;
- Федеральный закон от 23.11.2009 № 261-ФЗ «Об энергосбережении и повышении энергетической эффективности и о внесении изменений в отдельные законодательные акты Российской Федерации»;
- Постановление Правительства Российской Федерации от 14.06.2013 № 502 «Об утверждении требований к программам комплексного развития систем коммунальной инфраструктуры поселений, городских округов»;
- Приказ Федерального агентства по строительству и жилищно-коммунальному хозяйству от 01.10.2013 № 359/ГС «Об утверждении методических рекомендаций по разработке программ комплексного развития систем коммунальной инфраструктуры поселений, городских округов»;
- Приказ Федерального агентства по строительству и жилищно-коммунальному хозяйству от 28.10.2013 № 359/ГС «О порядке осуществления мониторинга разработки и утверждения программ комплексного развития систем коммунальной инфраструктуры поселений, городских округов»;
- Устав сельского поселения Полноват;
- Генеральный план сельского поселения Полноват.

**2. Цель Программы**

Программа комплексного развития систем коммунальной инфраструктуры сельского поселения Полноват (далее - ПКР) должна обеспечивать сбалансированное, перспективное развитие систем коммунальной инфраструктуры в соответствии с потребностями в строительстве объектов капитального строительства и соответствующие установленным требованиям надежность, энергетическую эффективность указанных систем, снижение негативного воздействия на окружающую среду и здоровье человека и повышение качества оказываемых потребителям услуг в сферах электро-, тепло-, водоснабжения и водоотведения, а также услуг по утилизации, обезвреживанию и захоронению твердых бытовых отходов на долгосрочный период, на срок в соответствии с генеральным планом.

**3. Задачи Программы**

Задачами Программы являются:

- инженерно-техническая оптимизация коммунальных систем;
- перспективное планирование развития коммунальных систем;
- разработка мероприятий по строительству, комплексной реконструкции и модернизации системы коммунальной инфраструктуры;
- повышение инвестиционной привлекательности коммунальной инфраструктуры;
- обеспечение сбалансированности интересов субъектов коммунальной инфраструктуры и потребителей.

**4. Требования к оказанию услуг**

Программа разрабатывается на основании утвержденных и предоставляемых Заказчиком:

- генерального плана сельского поселения;
- схемы и программы развития единой национальной (общероссийской) электрической сети на долгосрочный период;

 11



- генеральной схемы размещения объектов электроэнергетики;
- федеральной программы газификации;
- соответствующих межрегиональных, региональных программ газификации;
- схемы теплоснабжения;
- схемы водоснабжения и водоотведения;
- программы в области обращения с отходами.

ПКР должна являться базовым документом для разработки инвестиционных программ ресурсоснабжающих организаций (далее – РСО) и организаций коммунального комплекса (далее - ОКК).

Формирование и реализация Программы базируется на следующих принципах:

- **целевом** – мероприятия и решения Программы должны обеспечивать достижение поставленных целей;
- **системности** – рассмотрение Программы комплексного развития коммунальной инфраструктуры муниципального образования как единой системы с учетом взаимного влияния всех подпрограмм друг на друга;
- **комплексности** – формирование Программы в увязке с различными целевыми программами (федеральными, региональными, муниципальными), реализуемыми на территории муниципального образования.

При разработке программы:

а) учитываются показатели перспективной обеспеченности и потребности застройки поселения, городского поселения на основании выданных разрешений на строительство объектов капитального строительства, технических условий на подключение (технологическое присоединение) объектов капитального строительства к системам коммунальной инфраструктуры, планируемых сроков реализации застройки в соответствии с генеральным планом поселения и генеральным планом городского поселения;

б) учитываются показатели надежности функционирования каждой системы коммунальной инфраструктуры, перспективы их развития, а также показатели качества коммунальных ресурсов;

в) определяются мероприятия, направленные на качественное и бесперебойное обеспечение электро-, тепло-, водоснабжения и водоотведения новых объектов капитального строительства;

г) определяются мероприятия по улучшению качества услуг организаций, эксплуатирующих объекты, используемые для утилизации, обезвреживания и захоронения твердых бытовых отходов, в целях обеспечения потребности новых объектов капитального строительства в этих услугах;

д) определяются мероприятия, направленные на повышение надежности электро-, тепло-, водоснабжения и водоотведения и качества коммунальных ресурсов;

е) определяются мероприятия, направленные на повышение энергетической эффективности и технического уровня объектов, входящих в состав систем электро-, тепло-, водоснабжения и водоотведения, и объектов, используемых для утилизации, обезвреживания и захоронения твердых бытовых отходов;

ж) определяются мероприятия, направленные на улучшение экологической ситуации на территории поселения, городского поселения, с учетом достижения организациями, осуществляющими электро-, тепло-, водоснабжение и водоотведение, и организациями, оказывающими услуги по утилизации, обезвреживанию и захоронению твердых бытовых отходов, нормативов допустимого воздействия на окружающую среду;

з) учитываются мероприятия, предусмотренные программой в области энергосбережения и повышения энергетической эффективности поселения, городского поселения;

и) учитывается прогноз роста тарифов на ресурсы, продукцию и услуги организаций, осуществляющих электро-, тепло-, водоснабжение и водоотведение, и организаций, оказывающих услуги по утилизации, обезвреживанию и захоронению твердых бытовых отходов (далее - тарифы), исходя из долгосрочных параметров государственного регулирования цен (тарифов) и долгосрочных параметров развития экономики с учетом реализации мероприятий, предусмотренных программой;

к) учитываются действующие тарифы, утвержденные уполномоченными органами;

л) проводится в установленном порядке оценка доступности для абонентов и потребителей платы за коммунальные услуги, в том числе оценку совокупного платежа граждан за



коммунальные услуги, с учетом затрат на реализацию программы на соответствие критериям доступности.

м) схемы теплоснабжения, водоснабжения и водоотведения, а также программа в области обращения с отходами на территории муниципального образования, предоставляются Заказчиком; схема электроснабжения должна быть разработана Исполнителем согласно техническому заданию (приложение к настоящему техническому заданию) на разработку перспективной схемы электроснабжения сельского поселения Полноват.

Заказчик организует взаимодействие Исполнителя по разработке программы и представителей организаций коммунального комплекса, ресурсоснабжающих организаций, управляющих компаний и других лиц, интересы которых затрагиваются при разработке программы.

### **5. Содержание услуги**

Программа комплексного развития систем коммунальной инфраструктуры сельского поселения - документы, устанавливающие перечни мероприятий по строительству, реконструкции систем электро-, тепло-, водоснабжения и водоотведения, объектов, используемых для утилизации, обезвреживания и захоронения твердых бытовых отходов, которые предусмотрены соответственно схемами и программами развития единой национальной (общероссийской) электрической сети на долгосрочный период, генеральной схемой размещения объектов электроэнергетики, схемами теплоснабжения, схемами водоснабжения и водоотведения, программами в области обращения с отходами на территории муниципального образования.

Программа комплексного развития систем коммунальной инфраструктуры сельского поселения включает следующие системы и комплексы:

- система электроснабжения;
- система теплоснабжения;
- система водоснабжения;
- система водоотведения;
- объекты, используемые для захоронения (утилизации) твердых бытовых отходов.

#### **Содержание программы комплексного развития:**

Программа комплексного развития систем коммунальной инфраструктуры включает в себя следующие документы:

- Программный документ (далее – Программа);
- Обосновывающие материалы к программному документу (далее - Обосновывающие материалы).

При разработке программы:

а) учитываются показатели перспективной обеспеченности и потребности застройки поселения, городского поселения на основании выданных разрешений на строительство объектов капитального строительства, технических условий на подключение (технологическое присоединение) объектов капитального строительства к системам коммунальной инфраструктуры, планируемых сроков реализации застройки в соответствии с генеральным планом поселения и генеральным планом городского поселения;

б) учитываются показатели надежности функционирования каждой системы коммунальной инфраструктуры, перспективы их развития, а также показатели качества коммунальных ресурсов;

в) определяются мероприятия, направленные на качественное и бесперебойное обеспечение электро-, тепло-, водоснабжения и водоотведения новых объектов капитального строительства;

г) определяются мероприятия по улучшению качества услуг организаций, эксплуатирующих объекты, используемые для утилизации, обезвреживания и захоронения твердых бытовых отходов, в целях обеспечения потребности новых объектов капитального строительства в этих услугах;

д) определяются мероприятия, направленные на повышение надежности электро-, тепло-, водоснабжения и водоотведения и качества коммунальных ресурсов;

е) определяются мероприятия, направленные на повышение энергетической эффективности и технического уровня объектов, входящих в состав систем электро-, тепло-, водоснабжения и водоотведения, и объектов, используемых для утилизации, обезвреживания и захоронения твердых бытовых отходов;

13



ж) определяются мероприятия, направленные на улучшение экологической ситуации на территории поселения, городского поселения, с учетом достижения организациями, осуществляющими электро-, тепло-, водоснабжение и водоотведение, и организациями, оказывающими услуги по утилизации, обезвреживанию и захоронению твердых бытовых отходов, нормативов допустимого воздействия на окружающую среду;

з) учитываются мероприятия, предусмотренные программой в области энергосбережения и повышения энергетической эффективности поселения, городского поселения;

и) учитывается прогноз роста тарифов на ресурсы, продукцию и услуги организаций, осуществляющих электро-, тепло-, водоснабжение и водоотведение, и организаций, оказывающих услуги по утилизации, обезвреживанию и захоронению твердых бытовых отходов (далее - тарифы), исходя из долгосрочных параметров государственного регулирования цен (тарифов) и долгосрочных параметров развития экономики с учетом реализации мероприятий, предусмотренных программой;

к) учитываются действующие тарифы, утвержденные уполномоченными органами;

л) проводится в установленном порядке оценка доступности для абонентов и потребителей платы за коммунальные услуги, в том числе оценку совокупного платежа граждан за коммунальные услуги, с учетом затрат на реализацию программы на соответствие критериям доступности.

### Содержание программы:

#### Паспорт Программы:

1. Характеристика существующего состояния коммунальной инфраструктуры:
  - 1.1 Система электроснабжения;
  - 1.2 Система теплоснабжения;
  - 1.3 Система водоснабжения;
  - 1.4 Система водоотведения;
  - 1.5 Объекты, используемые для захоронения (утилизации) твердых бытовых отходов.
  
2. План развития поселения, городского поселения, план прогнозируемой застройки и прогнозируемый спрос на коммунальные ресурсы на период действия генерального плана:
  - 2.1. План развития поселения, план прогнозируемой застройки;
  - 2.2. Прогноз спроса на коммунальные ресурсы и перспективной нагрузки.
  
3. Перечень мероприятий и целевых показателей:
  - 3.1 Целевые показатели развития:
    - 3.1.1. Целевые показатели системы электроснабжения;
    - 3.1.2. Целевые показатели системы теплоснабжения;
    - 3.1.3. Целевые показатели системы водоснабжения;
    - 3.1.4. Целевые показатели системы водоотведения;
    - 3.1.5. Целевые показатели объектов, используемые для захоронения (утилизации) твердых бытовых отходов.
  
  - 3.2. Программа инвестиционных проектов, обеспечивающих достижение целевых показателей:
    - 3.2.1. Программа инвестиционных проектов в электроснабжении;
    - 3.2.2. Программа инвестиционных проектов в теплоснабжении;
    - 3.2.3. Программа инвестиционных проектов в водоснабжении;
    - 3.2.4. Программа инвестиционных проектов в водоотведении;
    - 3.2.5. Программа инвестиционных проектов в утилизации, обезвреживании и захоронении (утилизации) твердых бытовых отходов;
    - 3.2.6. Программа установки приборов учета в многоквартирных домах, бюджетных организациях, уличном освещении сельского поселения;
    - 3.2.7. Программа реализации энергосберегающих мероприятий в многоквартирных домах, бюджетных организациях, уличном освещении сельского поселения;
  - 3.3. Взаимосвязанность проектов.
  
4. Источники инвестиций, тарифы, и доступность программы для населения:

Включает анализ фактических и плановых расходов на финансирование инвестиционных проектов с разбивкой по каждому источнику финансирования с учетом реализации мероприятий, предусмотренных программой.

5. Управление программой.

**Содержание ПКР (Обосновывающие материалы):**

Общие положения:

- 1 Перспективные показатели развития муниципального образования:
  - 1.1 Характеристика муниципального образования;
  - 1.2 Прогноз численности и состава населения;
  - 1.3 Прогноз развития промышленности;
  - 1.4 Прогноз развития застройки (жилищного фонда, бюджетных организаций, объектов общественного и коммерческого назначения);
- 2 Обоснование прогнозируемого спроса на коммунальные ресурсы:
  - 2.1 Перспективные показатели спроса в системе электроснабжения;
  - 2.2 Перспективные показатели спроса в системе теплоснабжения;
  - 2.3 Перспективные показатели спроса в системе водоснабжения;
  - 2.4 Перспективные показатели спроса в системе водоотведения;
  - 2.5 Перспективные показатели спроса объектов, используемые для захоронения (утилизации) твердых бытовых отходов.
- 3 Характеристика состояния и проблем систем коммунальной инфраструктуры:
  - 3.1 Система электроснабжения;
  - 3.2 Система теплоснабжения;
  - 3.3 Система водоснабжения;
  - 3.4 Система водоотведения;
  - 3.5 Объекты, используемые для захоронения (утилизации) твердых бытовых отходов.
- 4 Характеристика состояния и проблем в реализации энерго- и ресурсосбережения и учета и сбора информации.
- 5 Обоснование целевых показателей комплексного развития коммунальной инфраструктуры:
  - 5.1 Система электроснабжения;
  - 5.2 Система теплоснабжения;
  - 5.3 Система водоснабжения;
  - 5.4 Система водоотведения;
  - 5.5 Объекты, используемые для утилизации (захоронения) ТБО.
- 6 Перечень инвестиционных проектов в отношении соответствующей системы коммунальной инфраструктуры (со ссылками на схемы и программы развития единой национальной (общероссийской) электрической сети на долгосрочный период, генеральную схему размещения объектов электроэнергетики, схемы теплоснабжения, схемы водоснабжения и водоотведения, программы по утилизации, обезвреживанию и захоронению твердых бытовых отходов, программы в области энергосбережения и повышения энергетической эффективности, инвестиционные программы организаций, осуществляющих электро-, тепло-, водоснабжение и водоотведение, и организаций, оказывающих услуги по утилизации, обезвреживанию и захоронению твердых бытовых отходов, при их наличии на территории сельского поселения Полноват) (далее - инвестиционные проекты);
  - 6.1 Перспективная схема электроснабжения;
  - 6.2 Перспективная схема теплоснабжения;
  - 6.3 Перспективная схема водоснабжения;
  - 6.4 Перспективная схема водоотведения;
  - 6.5 Перспективная схема обращения с твердыми бытовыми отходами.



7 Общая программа проектов, предложения по организации реализации инвестиционных проектов.

8 Обоснование использования в качестве источников финансирования инвестиционных проектов тарифов, платы за подключение (технологическое присоединение) объектов капитального строительства к системам коммунальной инфраструктуры.

9 Результаты оценки совокупного платежа граждан за коммунальные услуги на соответствие критериям доступности.

10 Прогнозируемые расходы бюджетов всех уровней на оказание мер социальной поддержки, в том числе предоставление отдельным категориям граждан субсидий на оплату жилого помещения и коммунальных услуг.

11 Модель для расчета программы.

#### 6. Сроки и график оказания услуг

Разработка Программы должна быть произведена согласно муниципального контракта, в течение 2-х месяцев со дня заключения муниципального контракта.

#### 7. Результаты оказанных услуг

Подрядчик по окончании разработки Программы предоставляет Заказчику отчетную документацию – «Программу комплексного развития систем коммунальной инфраструктуры сельского поселения Полноват» в печатном виде, сброшюрованную в соответствующие тома (на бумажном носителе) в 2-х (двух) экземплярах и на электронном носителе в виде файлов, скомпонованных в папки с наименованиями соответствующих книг (разделов, глав) печатного вида документов, в формате pdf\*, на оптическом CD-диске в 2-х (двух) экземплярах.

Заказчик:

  
 Л.А. Макеева  
 М.П. 

  
 Е.В. Бакин  
 М.П. 





Приложение к техническому заданию

**ТЕХНИЧЕСКОЕ ЗАДАНИЕ**  
**на разработку «Схемы перспективного развития электрических сетей напряжением 10 кВ сельского поселения Полноват Белоярского района ХМАО-Югра»**

Перечень основных данных и требований	Основные данные и требования
1.	2.
1. Вид документации	Схемы перспективного развития электрических сетей напряжением 10 кВ сельского поселения Полноват Белоярского района Ханты-Мансийского автономного округа - Югры (далее – Схема)
2. Нормативно – правовая база для разработки документации	Схема должна разрабатываться в соответствии с действующим законодательством в сфере электроэнергетики Российской Федерации и ХМАО-Югра в том числе: Градостроительным кодексом Российской Федерации Федеральным законом от 26.03.2003 №35-ФЗ «Об электроэнергетике»; Федеральным законом от 23.11.2009 №261-ФЗ «Об энергосбережении и о повышении энергетической эффективности и о внесении изменений в отдельные законодательные акты Российской Федерации»; Постановлением Правительства РФ от 15.05.2010 №340 «О порядке установления требований к программам в области энергосбережения и повышения энергетической эффективности организаций, осуществляющих регулируемые виды деятельности».
3. Цели и задачи	3.1.Основной целью услуги является разработка предложений по развитию электрических сетей в сельском поселении Полноват. Проектные предложения должны базироваться на анализе сложившейся в настоящее время ситуации в электроэнергетике, и определение ориентировочных объемов инвестиций в электросетевое строительство, обеспечивающее надежное электроснабжение объектов. 3.2.Основные задачи по разработке Схемы: - определение перспективного изменения электрических нагрузок потребителей по сельскому поселению Полноват; - разработка схемы развития электрических сетей 10 кВ сельского поселения Полноват с учетом оптимального развития сетей; - повышение надежности электроснабжения потребителей; - снижение потерь электроэнергии для обеспечения гарантированного электроснабжения потребителей на расчетный период.
4. Основные требования к содержанию и форме предоставляемых	4.1. Собрать исходные данные и произвести анализ существующего состояния электроснабжения потребителей сельского поселения Полноват, в том числе:

 17



<p>материалов по этапам разработки Схемы</p>	<p>4.1.1. Определить нагрузку действующей сети.</p> <p>4.1.2. Выполнить оценку технического состояния оборудования существующих электрических сетей 6-10 кВ, а также оценку схемы электрической сети 6-10 кВ и питающей сети 35-110 кВ для определения соответствия категории надежности электрообеспечения потребителей нормативным требованиям.</p> <p>4.1.3. Выполнить электрический расчет по потере напряжения для сетей 6-10 кВ.</p> <p>4.2. Определить основные направления развития электрических сетей 6-10 кВ и перспективные электрические нагрузки на основании технических условий, выданных потребителям на присоединение к электрической сети, данных администрации муниципального образования (генерального плана, схемы территориального планирования муниципального района и т.д.) и энергоемких предприятий, расположенных в рассматриваемой зоне с распределением по годам строительства объектов.</p> <p>4.3. Разработать схему развития электрических сетей 6-10 кВ в границах сельского поселения Полноват с учетом оптимального развития сети:</p> <p>4.3.1. Учесть электрические нагрузки потребителей электроэнергии, расположенных в зоне, независимо от балансовой принадлежности.</p> <p>4.3.2. Определить количество и параметры источников питания 35-110 кВ, необходимых для покрытия электрических нагрузок зоны, и, при необходимости, обосновать строительство дополнительного центра питания.</p> <p>4.3.3. Выполнить электрические расчеты сети на напряжении 6-10 кВ по потере напряжения от ЦП 35 кВ и 110 кВ в нормальном и послеаварийных режимах работы сети в наиболее загруженных и удаленных точках сети на расчетные периоды.</p> <p>4.3.4. Предусмотреть мероприятия, обеспечивающие снижение потерь электроэнергии в сети 6-10 кВ.</p> <p>4.3.5. Дать рекомендации по компенсации реактивной мощности в сети 6-10 кВ.</p> <p>4.3.6. Выполнить расчеты токов короткого замыкания.</p> <p>4.3.7. Дать рекомендации по компенсации емкостных токов замыкания на землю, релейной защиты и автоматики сетей, учета электрической энергии.</p> <p>4.4. Оформить карту-схему и однолинейную схему сетей 6-10 кВ, расположенных в зоне, вне зависимости от балансовой принадлежности сетей.</p> <p>4.5. Определить объемы строительства, расширения, реконструкции и техперевооружения электрических сетей 6-10 кВ, 35 кВ и 110 кВ.</p> <p>4.6. Определить капиталовложения на выполнение намеченных мероприятий по укрупненным показателям в ценах 2000 г. и в текущих ценах.</p> <p>4.7. Согласовать разработанную Схему с заинтересованными организациями в части наименований, расположения и нагрузок перспективных потребителей, намечаемых к строительству (расширению) на территории сельского поселения Полноват, а также мест установки трансформаторных подстанций, прохождения трасс и коридоров линий электропередач.</p> <p>4.8. Подрядчик передает Заказчику выполненные материалы Схемы на бумажных носителях и в электронном виде.</p> <p>Отчетную документацию по оказанным услугам Подрядчик</p>
--	---



	<p>предоставляет Заказчику в следующем виде:</p> <ul style="list-style-type: none"> <li>- в 2-х экземплярах на бумажном носителе;</li> <li>- в 2-х экземплярах на электронном носителе.</li> </ul>
--	--

Заказчик:

Подрядчик:



Л.А. Максеева

М.П.



Е.В. Бакин

М.П.